

# Owner's Manual

Please read before using this unit.

## DVD/CD Player with Video Cassette Recorder CSV205DT

# SV2000

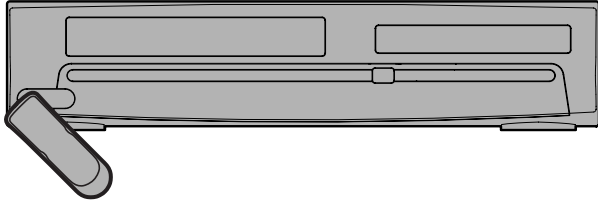

### Supplied Accessory

- Remote control (NB183UD) with two AA batteries
- RF cable (WPZ0901TM002)

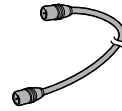

- Audio/Video cables (WPZ0102TM015 or WPZ0102LTE01)
- Owner's Manual (1VMN21146)

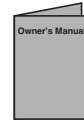
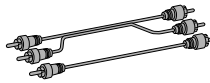

If you need additional operating assistance after reading this owner's manual, please call  
**TOLL FREE : 1-800-518-1180**  
or visit our web site at <http://www.funai-corp.com>

### Table of Contents

<b>Precautions</b>	
Laser Safety	2
■ <b>IMPORTANT SAFEGUARDS</b>	<b>3</b>
Installation Location	4
Avoid the Hazards of Electrical Shock and Fire	4
Moisture Condensation Warning	4
About Copyright	4
Symbols Used in This Manual	4
Maintenance	4
■ <b>About the Video Cassettes and Discs</b>	<b>5</b>
Playable Video Cassettes	5
Playable Discs	5
Unplayable Discs	5
<b>Setup</b>	
■ <b>Connections</b>	<b>6</b>
RF Output Channel	6
Hint for Cable Box or Satellite Box	6
Connection to an Audio System	6
Connection to a TV	7
Front & Rear Terminals	7
■ <b>Preparation for Use</b>	<b>8</b>
Turn On the Unit for the First Time	8
To Add/Delete Channels	8
Clock Setup	8
■ <b>Function Overview</b>	<b>9</b>
Front Panel Indicator	9
VCR/DVD Switching	9
Remote Control	10
Installing the Batteries for the Remote Control	10
<b>VCR Functions</b>	
■ <b>Playback</b>	<b>11</b>
■ <b>Other Operations</b>	<b>11</b>
Index Search	11
Time Search	11
Auto Repeat	12
■ <b>Recording</b>	<b>12</b>
Recording & OTR (One Touch Recording)	12
Timer Recording	12
Hints for OTR and Timer Recording	13
Copying a Video Tape	14
<b>DVD Functions</b>	
■ <b>Playback</b>	<b>15</b>
■ <b>On-Screen Display</b>	<b>16</b>
■ <b>Search Function</b>	<b>17</b>
Track Search / Title/Chapter Search / Time Search	17
■ <b>Marker Setup</b>	<b>17</b>
■ <b>Repeat / Random / Programmed Playback</b>	<b>18</b>
Repeat Playback / Repeat A-B Playback / Random Playback / Programmed Playback	18
■ <b>Special Settings</b>	<b>19</b>
Subtitle Language / Audio Language / Camera Angle / Black Level Setting / Stereo Sound Mode / Virtual Surround	19
■ <b>DVD Setup</b>	<b>20</b>
LANGUAGE Setting	20
DISPLAY Setting	21
AUDIO Setting	21
PARENTAL Setting	22
OTHERS Setting	22
Reset to the Default Setting (Except for PARENTAL Setting)	23
<b>Information</b>	
■ <b>Troubleshooting Guide</b>	<b>23</b>
■ <b>Specifications</b>	<b>24</b>
■ <b>Language List</b>	<b>24</b>
■ <b>Limited Warranty</b>	<b>25</b>
Quick Use Guide	27

Precautions

Setup

VCR Functions

DVD Functions

Information

### Basic TV Connection

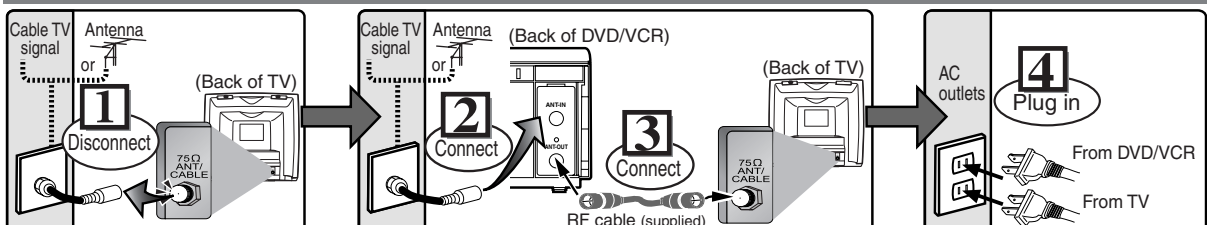

**5** Please refer to "Connections" on page 6.

# Precautions

**WARNING:** TO REDUCE THE RISK OF FIRE OR ELECTRIC SHOCK, DO NOT EXPOSE THIS APPLIANCE TO RAIN OR MOISTURE.



**CAUTION**  
**RISK OF ELECTRIC SHOCK**  
**DO NOT OPEN**



The lightning flash with arrowhead symbol, within an equilateral triangle, is intended to alert the user to the presence of uninsulated "dangerous voltage" within the product's enclosure that may be of sufficient magnitude to constitute a risk of electric shock to persons.



The exclamation point within an equilateral triangle is intended to alert the user to the presence of important operating and maintenance (servicing) instructions in the literature accompanying the appliance.

## CAUTION:

TO REDUCE THE RISK OF ELECTRIC SHOCK, DO NOT REMOVE COVER (OR BACK). NO USER SERVICEABLE PARTS INSIDE. REFER SERVICING TO QUALIFIED SERVICE PERSONNEL.

Precautions

## Laser Safety

This unit employs a laser. Only a qualified service person should remove the cover or attempt to service this device, due to possible eye injury.

**CAUTION:** USE OF CONTROLS OR ADJUSTMENTS OR PERFORMANCE OF PROCEDURES OTHER THAN THOSE SPECIFIED HEREIN MAY RESULT IN HAZARDOUS RADIATION EXPOSURE.

**CAUTION:** VISIBLE AND INVISIBLE LASER RADIATION WHEN OPEN AND INTERLOCK DEFEATED. DO NOT STARE INTO BEAM.

**LOCATION:** INSIDE, NEAR THE DECK MECHANISM.

**FCC WARNING-** This equipment may generate or use radio frequency energy. Changes or modifications to this equipment may cause harmful interference unless the modifications are expressly approved in the manual. The user could lose the authority to operate this equipment if an unauthorized change or modification is made.

## RADIO-TV INTERFERENCE

This equipment has been tested and found to comply with the limits for a Class B digital device, pursuant to Part 15 of the FCC Rules. These limits are designed to provide reasonable protection against harmful interference in a residential installation. This equipment generates, uses, and can radiate radio frequency energy and, if not installed and used in accordance with the instructions, may cause harmful interference to radio communications. However, there is no guarantee that interference will not occur in a particular installation. If this equipment does cause harmful interference to radio or television reception, which can be determined by turning the equipment off and on, the user is encouraged to try to correct the interference by one or more of the following measures:

- 1) Reorient or relocate the receiving antenna.
- 2) Increase the separation between the equipment and receiver.
- 3) Connect the equipment into an outlet on a circuit different from that to which the receiver is connected.
- 4) Consult the dealer or an experienced radio/TV technician for help.

**This Class B digital apparatus complies with Canadian ICES-003.**

**CAUTION: TO PREVENT ELECTRIC SHOCK, MATCH WIDE BLADE OF PLUG TO WIDE SLOT, FULLY INSERT.**

## A NOTE ABOUT RECYCLING

This product's packaging materials are recyclable and can be reused. Please dispose of any materials in accordance with your local recycling regulations.

Batteries should never be thrown away or incinerated but disposed of in accordance with your local regulations concerning chemical wastes.

## Make your contribution to the environment!!!

- Used up batteries do not belong in the dust bin.
- You can dispose of them at a collection point for used up batteries or special waste. Contact your council for details.



For Customer Use:

Read carefully the information located at the back of this unit and enter below the Serial No. Retain this information for future reference.

Model No. \_\_\_\_\_

Serial No. \_\_\_\_\_

# IMPORTANT SAFEGUARDS

1. Read Instructions - All the safety and operating instructions should be read before the appliance is operated.
2. Retain Instructions- The safety and operating instructions should be retained for future reference.
3. Heed Warnings - All warnings on the appliance and in the operating instructions should be adhered to.
4. Follow Instructions - All operating and use instructions should be followed.
5. Cleaning - Unplug this video product from the wall outlet before cleaning. Do not use liquid cleaners or aerosol cleaners. Use a damp cloth for cleaning. **EXCEPTION:** A product that is meant for uninterrupted service and, that for some specific reason, such as the possibility of the loss of an authorization code for a CATV converter, is not intended to be unplugged by the user for cleaning or any other purpose, may exclude the reference to unplugging the appliance in the cleaning description otherwise required in item 5.
6. Attachments - Do not use attachments not recommended by the video product manufacturer as they may cause hazards.
7. Water and Moisture- Do not use this video product near water, for example, near a bath tub, wash bowl, kitchen sink, or laundry tub, in a wet basement, or near a swimming pool, and the like.
8. Accessories - Do not place this video product on an unstable cart, stand, tripod, bracket, or table. The video product may fall, causing serious injury to a child or adult, and serious damage to the appliance. Use only with a cart, stand, tripod, bracket, or table recommended by the manufacturer, or sold with the video product. Any mounting of the appliance should follow the manufacturer's instructions and should use a mounting accessory recommended by the manufacturer. An appliance and cart combination should be moved with care. Quick stops, excessive force, and uneven surfaces may cause the appliance and cart combination to overturn.
 

PORTABLE CART WARNING  
(Symbol provided by RETAC)

S3125A
9. Ventilation - Slots and openings in the cabinet are provided for ventilation and to ensure reliable operation of the video product and to protect it from overheating, and these openings must not be blocked or covered. The openings should never be blocked by placing the video product on a bed, sofa, rug, or other similar surface. This video product should not be placed in a built-in installation such as a bookcase or rack unless proper ventilation is provided or the manufacturer's instructions have been adhered to.
10. Power Sources - This video product should be operated only from the type of power source indicated on the marking label. If you are not sure of the type of power supply to your home, consult your appliance dealer or local power company. For products intended to operate from battery power, or other sources, refer to the operating instructions.
11. Grounding or Polarization - This video product is equipped with a polarized alternating-current line plug (a plug having one blade wider than the other). This plug will fit into the power outlet only one way. This is a safety feature. If you are unable to insert the plug fully into the outlet, try reversing the plug. If the plug should still fail to fit, contact your electrician to replace your obsolete outlet. Do not defeat the safety purpose of the polarized plug.
12. Power Cord Protection - Power supply cords should be routed so that they are not likely to be walked on or pinched by items placed upon or against them, paying particular attention to cords at plugs, convenience receptacles, and the point where they exit from the appliance.
13. Outdoor Antenna Grounding - If an outside antenna or cable system is connected to the video product, be sure the antenna or cable system is grounded so as to provide some protection against voltage surges and built-up static charges. Article 810 of the National Electrical Code, ANSI/NFPA No. 70, provides information with regard to

proper grounding of the mast and supporting structure, grounding of the lead-in wire to an antenna discharge unit, size of grounding conductors, location of antenna-discharge unit, connection to grounding electrodes, and requirements for the grounding electrode. (Fig. A)

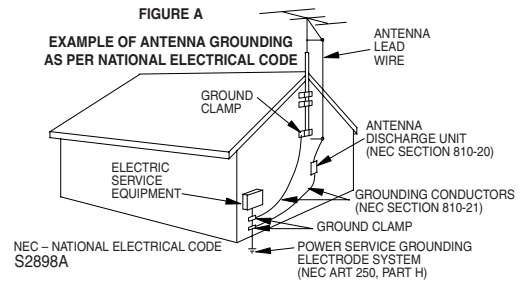

14. Lightning - For added protection for this video product during a lightning storm, or when it is left unattended and unused for long periods of time, unplug it from the wall outlet and disconnect the antenna or cable system. This will prevent damage to the video product due to lightning and power-line surges.
15. Power Lines - An outside antenna system should not be located in the vicinity of overhead power lines or other electric light or power circuits, or where it can fall into such power lines or circuits. When installing an outside antenna system, extreme care should be taken to keep from touching such power lines or circuits as contact with them might be fatal.
16. Overloading - Do not overload wall outlets and extension cords as this can result in a risk of fire or electric shock.
17. Object and Liquid Entry - Never push objects of any kind into this video product through any openings as they may touch dangerous voltage points or short-out parts that could result in a fire or electric shock. Never spill liquid of any kind on the video product.
18. Servicing - Do not attempt to service this video product yourself as opening or removing covers may expose you to dangerous voltage or other hazards. Refer all servicing to qualified service personnel.
19. Damage Requiring Service - Unplug this video product from the wall outlet and refer servicing to qualified service personnel under the following conditions:
  - a. When the power-supply cord or plug is damaged.
  - b. If liquid has been spilled, or objects have fallen into the video product.
  - c. If the video product has been exposed to rain or water.
  - d. If the video product does not operate normally by following the operating instructions. Adjust only those controls that are covered by the operating instructions as an improper adjustment of other controls may result in damage and will often require extensive work by a qualified technician to restore the video product to its normal operation.
  - e. If the video product has been dropped or damaged in any way.
  - f. When the video product exhibits a distinct change in performance this indicates a need for service.
20. Replacement Parts - When replacement parts are required, be sure the service technician has used replacement parts specified by the manufacturer or have the same characteristics as the original part. Unauthorized substitutions may result in fire, electric shock or other hazards.
21. Safety Check - Upon completion of any service or repairs to this video product, ask the service technician to perform safety checks to determine that the video product is in proper operating condition.
22. Heat - This video product should be situated away from heat sources such as radiators, heat registers, stoves, or other products (including amplifiers) that produce heat.

## Installation Location

For safety and optimum performance of this unit:

- Do not stand the unit up vertically. Install the unit in a horizontal and stable position. Do not place anything directly on top of the unit. Do not place the unit directly on top of the TV.
- Shield it from direct sunlight and keep it away from sources of intense heat. Avoid dusty or humid places. Avoid places with insufficient ventilation for proper heat dissipation. Do not block the ventilation holes on the sides of the unit. Avoid locations subject to strong vibration or strong magnetic fields.
- Be sure to remove a disc and unplug the AC power cord from the outlet before carrying the unit.

## Avoid the Hazards of Electrical Shock and Fire

- Do not handle the power cord with wet hands.
- Do not pull on the power cord when disconnecting it from AC wall outlet. Grasp it by the plug.
- If, by accident, water is spilled on this unit, unplug the power cord immediately and take the unit to our Authorized Service Center for servicing.
- Do not put your fingers or objects into the unit cassette holder.

## Moisture Condensation Warning

Moisture condensation may occur inside the unit when it is moved from a cold place to a warm place, or after heating a cold room or under conditions of high humidity. Do not use this unit at least for 2 hours until its inside gets dry.

## About Copyright

Unauthorized copying, broadcasting, public performance and lending of discs are prohibited. This product incorporates copyright protection technology that is protected by U.S. patents and other intellectual property rights. Use of this copyright protection technology must be authorized by Macrovision, and is intended for home and other limited viewing uses only unless otherwise authorized by Macrovision. Reverse engineering or disassembly is prohibited.

## Symbols Used in This Manual

The following symbols appear in some headings in this manual.



: Description refers to playback or recording of video cassette tapes.



: Description refers to playback of DVD-Video discs.



: Description refers to playback of Audio CDs.

## Maintenance

### SERVICING

- Please refer to relevant topics on the “Troubleshooting Guide” on page 23 before returning the product.
- If this unit becomes inoperative, do not try to correct the problem by yourself. There are no user-serviceable parts inside. Turn off, unplug the power plug, and please call our help line mentioned on the front page to locate an Authorized Service Center.

### CLEANING THE CABINET

- Use a soft cloth slightly moistened with a mild detergent solution. Do not use a solution containing alcohol, spirits, ammonia or abrasive.

### CLEANING DISCS

- When a disc becomes dirty, clean it with a cleaning cloth. Wipe the disc from the center out. Do not wipe in a circular motion.
- Do not use solvents such as benzene, thinner, commercially available cleaners, detergent, abrasive cleaning agents or antistatic spray intended for analog records.

### CLEANING THE DISC LENS

- If this unit still does not perform properly although you refer to the relevant sections and to “Troubleshooting Guide” in this Owner’s Manual, the laser optical pickup unit may be dirty. Consult your dealer or an Authorized Service Center for inspection and cleaning of the laser optical pickup unit.

### DISC HANDLING

- When you handle a disc, hold it by its edge and try not to touch the surface of the disc.
- Always store the disc in its protective case when it is not used.

### AUTO HEAD CLEANING

- Automatically cleans video heads as you insert or remove a cassette, so you can see a clear picture.
- Playback picture may become blurred or interrupted while the TV program reception is clear. Dirt accumulated on the video heads after a long period of use, or the usage of rental or worn tapes can cause this problem. If a streaky or snowy picture appears during playback, the video heads in your unit may need to be cleaned.

1. Please visit your local Audio/Video store and purchase a good quality VHS Video Head Cleaner.
2. If a Video Head Cleaner does not solve the problem, please call our help line mentioned on the front page to locate an Authorized Service Center.

### Hint

- Remember to read the instructions along with the video head cleaner before use.
- Clean video heads only when problems occur.

### Note to CATV system installer

This reminder is provided to call the CATV system installer’s attention to Article 820-40 of the NEC that provides guidelines for proper grounding and, in particular, specifies that the cable ground should be connected to the grounding system of the building, as close to the point of cable entry as practical.









Manufactured under license from Dolby Laboratories. “Dolby” and the double-D symbol are trademarks of Dolby Laboratories.

# About the Video Cassettes and Discs

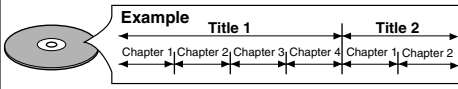
## Playable Video Cassettes

Use only cassettes marked  with this unit.

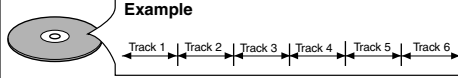
## Playable Discs

Playable discs	Mark (logo)	Region code	Recorded signals	Disc size	Disc types
DVD-Video * 1, 2, 4, 6, 10			Digital video (MPEG2)	12 cm or 8 cm	
DVD-RW DVD-R * 1, 3, 4, 5, 6, 7, 8, 9, 10		-			
DVD+RW DVD+R * 1, 3, 4, 5, 6, 8, 9, 10		-			
Audio CD * 4, 6, 10		-	Digital audio	12 cm or 8 cm	
CD-RW CD-R * 4, 5, 6, 9, 10					

 is a trademark of DVD Format/Logo Licensing Corporation.

If you cannot play back a disc which bears one of the marks above, check the following notes.

- \*1: This unit conforms to the NTSC color system. Discs recorded in other color systems such as PAL cannot be played back.
- \*2: Certain DVD-Video discs do not operate as described in this manual due to the intentions of the disc's producers.
- \*3: Discs recorded in the VR (Video Recording) format cannot be played back.
- \*4: Scratched or stained discs may not be played back.
- \*5: Some discs cannot be played back because of incompatible recording conditions, characteristics of the recorder or special properties of discs.
- \*6: You can play back discs which bear the marks above. If you use nonstandardized discs, this unit may not play them back. Even if they are played back, the sound or video quality will be compromised.
- \*7: You may play back the unfinalized DVD-R/RW disc recorded in the video format on our brand's DVD recorder. However, depending on the recording status of a disc, the disc may not be played back at all or normally (the picture or sound may not be smooth, etc.). In this case, you need to finalize the disc with the DVD recorder. Refer to the manual accompanying the DVD recorder.
- \*8: Only the discs recorded in the video format and finalized can be played back. Unfinalized discs cannot be played back. Depending on the recording status of a disc, the disc may not be played back at all or normally (the picture or sound may not be smooth, etc.).
- \*9: If there is too much recording space left on a disc (the used portion is less than 55 mm across), it may not play back properly.
- \*10: Do not glue paper or put stickers on to the disc. These may damage the disc, and the unit may not read it correctly.

## Unplayable Discs

- **NEVER play back the following discs. Otherwise, malfunction may result!**  
DVD-RAM / CD-I / Photo CD / Video CD / DVD with region codes other than 1 or ALL / DTS-CD / DVD-ROM for personal computers / CD-ROM for personal computers
- **On the following disc, the sound MAY NOT be heard.**  
Super Audio CD  
**NOTE:** Only the sound recorded on the normal CD layer can be delivered.  
The sound recorded on the high density Super Audio CD layer cannot be delivered.
- *Any other discs without compatibility indications*



## Connections

Please refer to "Basic TV Connection" on the front page before you use this unit.

### RF Output Channel

If channel 3 is already occupied for broadcasting,

- 1) Set your TV to channel 4.
- 2) Insert a pre-recorded tape into this unit.
- 3) Press **[SOURCE]** on the unit so that the VCR OUTPUT light is lit.
- If noise appears on the TV screen, press **[VCR/TV]** on the remote control.
- 4) Press **[PLAY ►]** once.

5) After a few seconds, hold **[PLAY ►]** on the unit for 3 seconds.

- The RF output channel will change to channel 4 from channel 3 and you will see a playback picture.
  - When a picture does not appear on the TV screen, repeat step 4).
- 6) Press **[STOP ■]** to stop playback.

#### Hint

• The RF output channel may not change when you adjust tracking during playback. In this case, stop the playback, and start the playback again. After that, hold **[PLAY ►]** on the unit for 3 seconds again.

### Hint for Cable Box or Satellite Box

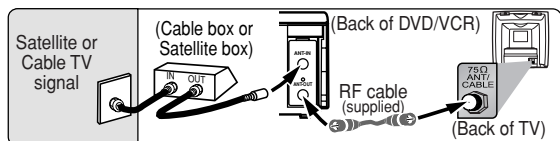

Select this connection when you want to view or record a scrambled channel. With this connection, channels cannot be changed on the unit. You can view or record **ONLY** the channels you have selected on the cable box or the satellite box.

- While you are recording, only the recorded channel can be viewed.

### To select channels of the cable box or satellite box

- 1) Turn on the unit by pressing **[STANDBY-ON]**, then press **[VCR/TV]**. The "POWER" light on the front panel will appear, then press **[SKIP/CH. ►►/▲ ◀◀/▼]** to select channel 3 or 4 (the same channel as the output channel of the cable box or satellite box).
  - If you use the channel 4, you need to change the unit's RF output to channel 4. Refer to "RF Output Channel".
- 2) At the TV, select channel 3 or 4 (the same channel as you have selected at step 1).
- 3) On the cable box or satellite box, select the channel you want to view or record.

### Connection to an Audio System

#### Method 1

#### Stereo system

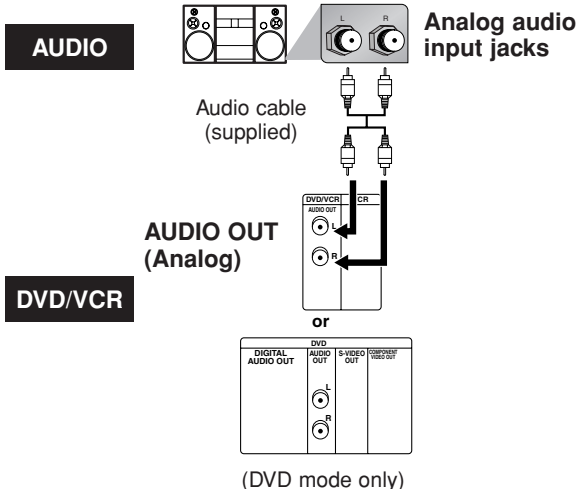

#### Method 2

#### Dolby Digital decoder, MD deck or DAT deck

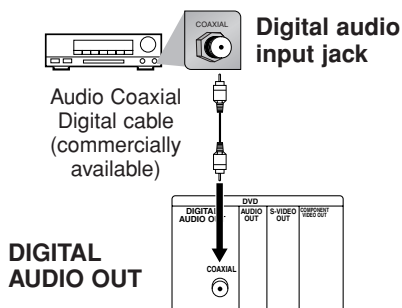

Connection	Setting	SETUP > QUICK >
Connecting to a Dolby Digital decoder for Dolby Digital audio output.		DOLBY DIGITAL
Connecting to the other equipment (an MD deck or DAT deck etc.) without Dolby Digital decoder.		BITSTREAM
		PCM

\* To complete these settings, refer to pages 20-21.

Connection	Setting	SETUP > QUICK >
Connecting to Stereo System.		DOLBY DIGITAL
		PCM

\* To complete these settings, refer to pages 20-21.

#### Hint

• Playing a DVD using incorrect settings may generate noise distortion and may also damage the speakers.

#### Hint

• The audio source on a disc in a Dolby Digital 5.1 channel surround format cannot be recorded as digital sound by an MD or DAT deck.

• By hooking this unit up to a Multi-channel Dolby Digital decoder, you can enjoy high-quality Dolby Digital 5.1 channel surround sound as heard in the movie theaters.

• Playing a DVD using incorrect settings may generate noise distortion and may also damage the speakers.

## Connection to a TV

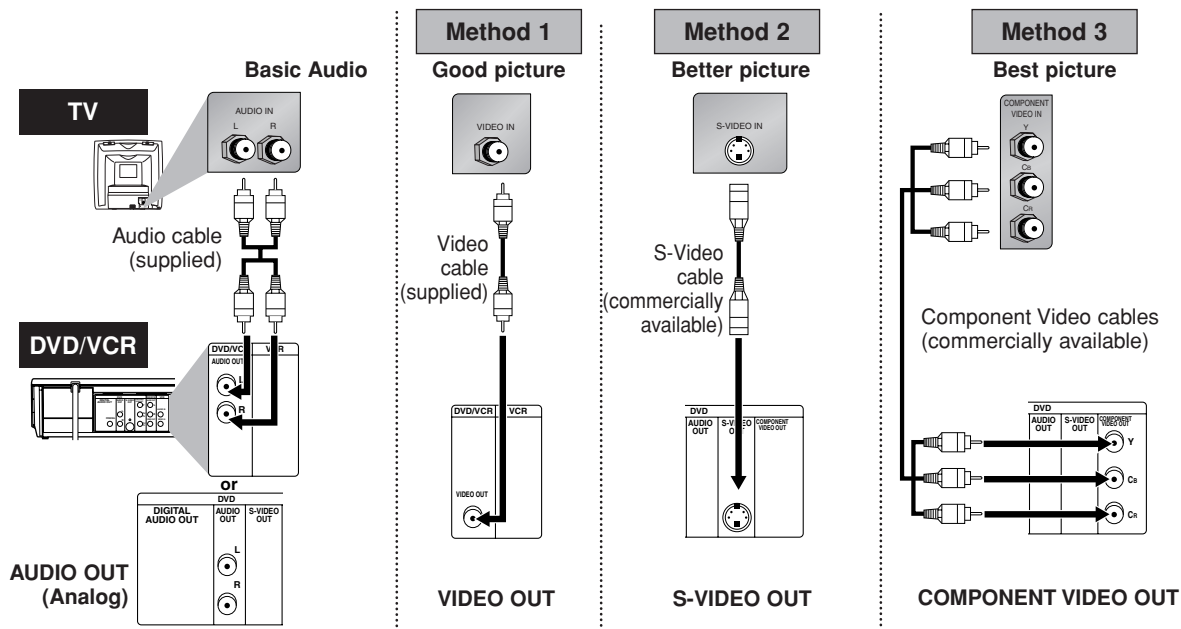

### Hint

- Connect this unit directly to the TV. If the Audio/Video cables are connected to a VCR, pictures may be distorted due to the copy protection system.
- The COAXIAL, DVD AUDIO OUT, S-VIDEO OUT and COMPONENT VIDEO OUT jacks are only useful in DVD mode.

### After you have completed connections

- Press the input selector button (usually TV/VIDEO, INPUT or AUX) on your TV to switch an appropriate external input channel (usually near channel 0) for viewing the picture from this unit. If the picture does not appear, also refer to the manual accompanying your TV.

### Input modes for common TV brands (Example)

- Listed below are inputs for common brand name TV's.

Admiral:	AUX	Panasonic:	TV/VIDEO
Curtis Mathis:	LINE1, LINE2, 00, 90, 91, 92, 93	RCA:	INPUT, TV/VCR, 00, 90, 91, 92, 93
GE:	INPUT, TV/VCR, 00, 90, 91, 92, 93	Samsung:	TV/VIDEO
Hitachi:	INPUT, AUX	Sanyo:	VIDEO
JVC:	A/V CHANNEL, INPUT1, SVIDEO, INPUT2	Sharp:	00
Kenwood:	AUX	Sony:	VIDEO1, VIDEO2, VIDEO3
LXI-Series:	00	Toshiba:	TV/GAME
Magnavox:	AUX CHANNEL	Zenith:	00

## Front & Rear Terminals

### DVD AUDIO OUT (analog) jacks

Connect the supplied audio cables here through the Audio In jacks of a television or other audio equipment. (DVD only)

### DVD/VCR AUDIO OUT jacks

Connect the supplied audio cable here through the audio In jacks of a television or other audio equipment.

### AUDIO IN jack

Connect an audio cable coming from the audio out jack of a camcorder, another VCR or an audio source here.

### ANT-IN jack

Connect your antenna or cable box here.

### DIGITAL AUDIO OUT COAXIAL jack

Connect an optional coaxial digital audio cable here through the coaxial digital audio in jack of a decoder or audio receiver. (DVD only)

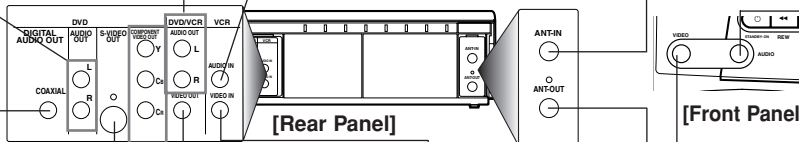

### S-VIDEO OUT jack

Connect an optional S-Video cable here through the S-video in jack of a television. (DVD only)

### COMPONENT VIDEO OUT jacks

Connect optional component video cables here through the component video in jacks of a television. (DVD only)

### DVD/VCR VIDEO OUT jack

Connect the supplied video cable here through the TV's video in jack.

### VIDEO IN jack

Connect a cable coming from the video out jack of a camcorder, another VCR or an audio-visual source (laser disc player, video disc player, etc.) here.

### ANT-OUT jack

Connect the supplied RF cable to the antenna input jack on your TV.

# Preparation for Use

## Turn On the Unit for the First Time



**1** Turn on the TV and set it to channel 3.  
 • If channel 3 is already occupied for broadcasting, see "RF Output Channel" section.

**2** STANDBY-ON (Remote Control) TV Screen

LANGUAGE SELECT

- ▶ ENGLISH [ON]
- FRANCAIS
- ESPAÑOL

**3** CH 01

AUTO SET UP

Do you connect the cable from the cable box or the satellite box to the unit's ANT-IN jack?

YES

**Yes** Press [MENU] to exit.  
 • Refer to "Hint for Cable Box or Satellite Box" section on page 6.

NO

**No** Please wait for a few minutes. After scanning...

- The tuner stops on the lowest memorized channel.
- You can select only the channels memorized in this unit by using [SKIP/CH. ▶▶▶▶▶] (or [CHANNEL ▲▼]).
- If "AUTO SET UP" appears on the TV screen again, check the cable connections. Then, press [▶] once again.

### Hint

• Repeat these steps only if either there was a power failure or this unit has been unplugged for more than 30 seconds.

## To Select a Channel

You can select a channel by using the **Number buttons** or [SKIP/CH. ▶▶▶▶▶].

### Notes for using the Number buttons:

- When selecting cable channels which are higher than 99, enter channel numbers as a three-digit number. (For example: 117, press [1], [1], [7])
- You must precede single-digit channel numbers with a zero (for example: 02, 03, 04 and so on).

## To Add/Delete Channels

**1** MENU

- MENU -

TIMER PROGRAMMING  
 AUTO REPEAT [OFF]  
 ▶ CHANNEL SET UP  
 CLOCK SET  
 LANGUAGE SELECT

• If the clock is not set, the "CLOCK SET" screen appears when you press [MENU]. In this case, press [MENU] again.

**2** CHANNEL SET UP

AUTO SET UP  
 ▶ MANUAL SET UP

**3** MANUAL SET UP

CHANNEL 30 (CATV)  
 ADD

Select the channel to be added or deleted.

**4** MANUAL SET UP

CHANNEL 30 (CATV)  
 DELETE

Select "ADD" or "DELETE".

**5** To exit the menu

CLEAR/C.RESET

## To Preset the Channel Again

- 1) Press [MENU] until the main menu appears.
- 2) Select "CHANNEL SET UP" by pressing [▲▼], then press [▶].
- 3) Select "AUTO SET UP" by pressing [▲▼], then press [▶]. After scanning, the tuner stops on the lowest memorized channel.

## To Change the On-Screen Language

- 1) Press [MENU] until the main menu appears.
- 2) Select "LANGUAGE SELECT" by pressing [▲▼], then press [▶].
- 3) Select "ENGLISH", "FRANCAIS" or "ESPAÑOL" by pressing [▲▼], then press [CLEAR/C.RESET].

## Hint

• If you accidentally select Spanish or French and need English: Press [MENU] and choose SELEC. IDIOMA or SELECTION LANGUE. Press [▶] and select ENGLISH. Finally, press [CLEAR/C.RESET].

## Clock Setup



**1** MENU

- MENU -

TIMER PROGRAMMING  
 AUTO REPEAT [OFF]  
 ▶ CHANNEL SET UP  
 CLOCK SET  
 LANGUAGE SELECT

• If the clock is not set, the "CLOCK SET" screen appears when you press [MENU]. In this case, go to step 2).

**2** CLOCK SET

MONTH DAY YEAR  
 10 03 2005  
 HOUR MINUTE AM/PM  
 -- : -- --

Select the current month.

**3** CLOCK SET

MONTH DAY YEAR  
 10 / 03  
 HOUR MINUTE AM/PM  
 -- : -- --

Select the current day.

**4** CLOCK SET

MONTH DAY YEAR  
 10 / 03 2005  
 HOUR MINUTE AM/PM  
 -- : -- --

Select the current year.

**5** CLOCK SET

MONTH DAY YEAR  
 10 / 03 MON 2005  
 HOUR MINUTE AM/PM  
 10 : -- --

Select the current hour.



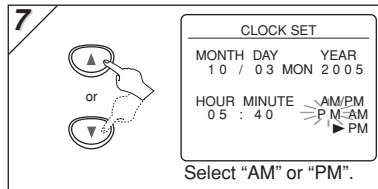
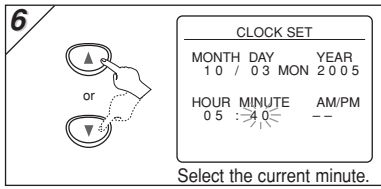

**Hint**

- To go back one step, press [◀] (during steps 2) to 7).
- Your clock setting will be lost if either there is a power failure or this unit has been unplugged for more than 30 seconds.

## Function Overview

### Front Panel Indicator

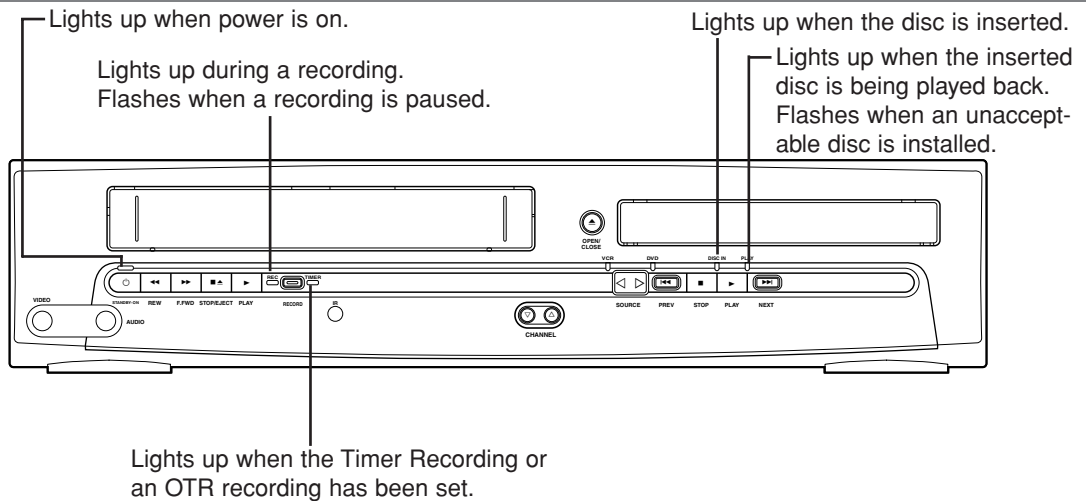

### VCR/DVD Switching

Because this product is a combination of a VCR and a DVD player, you must select first which component you wish to operate with [SOURCE].

#### VCR MODE

Press [VCR] on the remote control.  
(Verify that the VCR OUTPUT light is lit.)

#### DVD MODE

Press [DVD] on the remote control.  
(Verify that the DVD OUTPUT light is lit.)

**Hint**

- Pressing only [SOURCE] on the front panel DOES NOT switch the mode of the remote control. You MUST select the correct mode on the remote control.

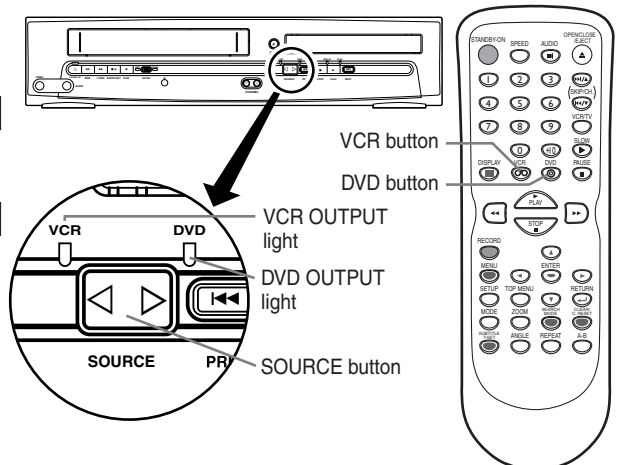

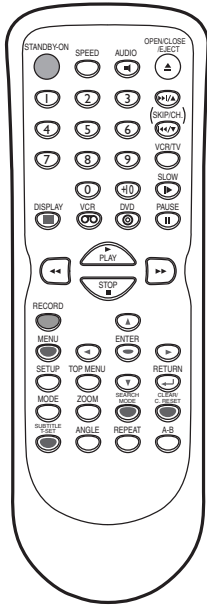

## Installing the Batteries for the Remote Control

Install two AA batteries (supplied) matching the polarity indicated inside battery compartment of the remote control.

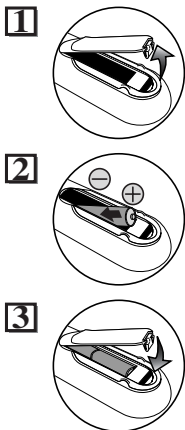

Keep in mind the following when using the remote control:

- Make sure that there is no obstacle between the remote control and the remote sensor on the unit.
- The maximum operable ranges from the unit are as follows.
  - **Beeline:** approx. 23 feet (7m)
  - **Either side of center:** approx. 16 feet (5m) within 30°
  - **Above:** approx. 16 feet (5m) within 15°
  - **Below:** approx. 10 feet (3m) within 30°



Button (Alphabetical order)	DVD mode		VCR mode
1 2 3 4 5 6 7 8 9 0	• To select chapter or title directly.	• To select track directly.	• To select channel. • The +10 button has no effect in VCR mode.
	• To search forward/backward through a disc. • To begin slow forward/reverse playback during the pause mode.	• To search forward/backward through a disc.	• To forward/backward a tape.
	• To move the cursor and determine its position.	• To move the cursor and determine its position.	• To select an item on the VCR Menu. • To advance to the next VCR Menu. • To go back one step during clock and timer setting.
A-B	• To repeat between your chosen point A and B.	• To repeat between your chosen point A and B.	—
ANGLE	• To select camera angles on a disc.	—	—
AUDIO	• To select audio languages on a disc.	• To select STEREO, L-ch or R-ch.	—
CLEAR/ C. RESET	• To clear the markers. • To clear the numbers entered incorrectly. • To cancel the point for A-B repeat.	• To clear the markers. • To remove status number in program input. • To clear the numbers entered incorrectly. • To cancel the point for A-B repeat.	• To exit the VCR Menu. • To reset the tape counter.
DISPLAY	• To display the current disc mode.	• To display the current disc mode.	• To display the current time, tape counter, and channel.
DVD	• To select the DVD output mode. • To activate the remote control in DVD mode.	• To select the DVD output mode. • To activate the remote control in DVD mode.	—
MENU	• To call up the Menu on a disc.	—	• To call up the VCR Menu.
MODE	• To set black level on/off. • To set virtual surround on/off.	• To arrange the playing order or play randomly. • To set virtual surround on/off.	—
OPEN/CLOSE SELECT	• To open or close the disc tray.	• To open or close the disc tray.	• To eject the video cassette from the VCR.
PAUSE	• To pause disc playback. • To advance playback one frame at a time.	• To pause disc playback.	• To pause tape playback or recording. • To advance playback one frame at a time.
PLAY	• To begin disc playback.	• To begin disc playback.	• To begin tape playback.
RECORD	—	—	• To start a recording or One Touch Recording.
REPEAT	• To play a chapter or title repeatedly.	• To play a track or disc repeatedly.	—
RETURN	• To return to the previous operation in menu.	• To return to the previous operation in menu.	—
SEARCH MODE	• To search chapter, title or time. • To set or search the markers.	• To search track. • To search time. • To set or search the markers.	• To call up the index or time search menu.
SETUP	• To call up the DVD setup menu.	• To call up the DVD setup menu.	—
SKIP/CHL SKIP/CHL	• To skip chapters.	• To skip tracks.	• To change channels. • To adjust the tracking manually during playback.
SLOW	—	—	• To view the tape in slow motion.
SPEED	—	—	• To select the recording speed.
STANDBY-ON	• To turn the unit on or off.	• To turn the unit on or off.	• To turn the unit on or off.
STOP	• To stop playback.	• To stop playback.	• To stop playback or recording.
SUBTITLE SET	• To select subtitles on a disc.	—	• To put the VCR into standby mode for a Timer Recording.
TOP MENU	• To call up the Top Menu on a disc.	—	—
VCR	—	—	• To select the VCR output mode. • To activate the remote control in VCR mode.
VCR/TV	• To select DVD position or TV position.	• To select CD position or TV position.	• To select VCR position or TV position.
ZOOM	• To magnify part of a picture. (x2/x4)	—	—

## Playback

Before:

Turn on the TV and set it to channel 3.

- If channel 3 is already occupied for broadcasting, see "RF Output Channel" section.



1 	2 To start playback 
3 To stop playback 	4 To eject 

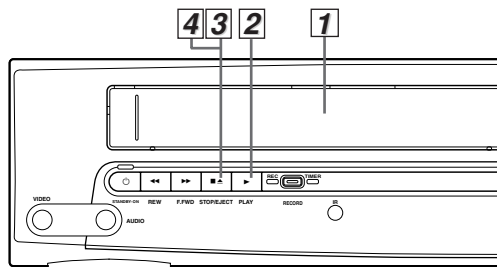
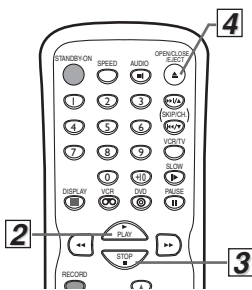

### Hint

- When a tape without record tab is inserted, the unit will start playback automatically.
- Tracking will be automatically adjusted upon playback. To adjust the tracking manually, press [SKIP/CH. >>>|<<<] (or [CHANNEL ▲/▼]).

## Other Operations

### To cue or review picture during playback (Picture Search)

Press [▶▶ / ◀◀] ([F.FWD ▶▶] or [REW ◀◀]).

- Press it again and the unit will search in super high speed. (in the SLP mode only)

### To freeze the picture on TV screen during playback (Still mode)

Press [PAUSE ■■]. Each time you press the button, the picture will be forwarded by one frame.

- If the picture begins to vibrate vertically during the still mode, stabilize the picture by pressing [SKIP/CH. >>>|<<<] (or [CHANNEL ▲/▼]).
- If the picture is distorted or rolling vertically, adjust the vertical hold control on your TV if equipped.

### Counter Reset

Press [CLEAR/C.RESET].

### To play back in slow motion

Press [SLOW] during playback or the still mode.

- If the noise bars appear on the TV screen, you can reduce it by pressing [SKIP/CH. >>>|<<<] (or [CHANNEL ▲/▼]).

### Auto Rewind

When a tape reaches its end during playback, fast-forward or recording (except Timer Recording and One Touch Recording), the tape will automatically rewind to the beginning. After rewinding finishes, the unit will eject the tape.

### Hint

- Still/Slow mode will be automatically cancelled after 5 minutes to prevent damage to the tape and the video head.
- To return to playback from the Picture Search/Still/Slow mode, press [PLAY ▶].

## Index Search

You can skip the program backward and forward by the Index Mark.



- Insert a tape into this unit.

1 SEARCH MODE  
  
INDEX SEARCH  
Press once.

2  
  
INDEX SEARCH  
03  
01 ~ 20  
CURRENT PROGRAM  
Beginning of the tape      End of the tape  
Pro.1 Pro.2 Pro.3 Pro.4 Pro.5  
02 01 01 02 03  
INDEX MARK

3 To rewind  
  
To fast forward

After searching,

4

### Hint

- The Index Mark will be made automatically at the beginning of each recording.
- The time gap between Index Marks should be greater than 1 minute for SP mode, 2 minutes for LP mode and 3 minutes for SLP mode.

## Time Search

You can search backward and forward a specific length of time on a tape.



- Insert a tape into this unit.

### Hints for Index Search & Time Search

- These functions are not available during recording.
- Press [STOP ■] to stop the search.
- If a tape ends during a search, your search will be cancelled and the tape will rewind to the beginning.

1 SEARCH MODE  
  
TIME SEARCH  
Press twice.

2 Select the desired length of time for fast forwarding or rewinding.  
  
or  
  
TIME SEARCH  
2:50  
0:01 ~ 9:59  
(1 minute~9 hours and 59 minutes)

3 To rewind  
  
To fast forward

After searching,

4

## Auto Repeat

This function will playback a tape repeatedly from the beginning when the tape reaches to the end.



**1** MENU

- MENU -

▶ TIMER PROGRAMMING  
AUTO REPEAT [OFF]  
CHANNEL SET UP  
CLOCK SET  
LANGUAGE SELECT

↓

or

↑

**2**

- MENU -

▶ TIMER PROGRAMMING  
AUTO REPEAT [ON]  
CHANNEL SET UP  
CLOCK SET  
LANGUAGE SELECT

### Hint

- To cancel Auto Repeat, follow steps 1)-2) above. Then, press [▶], so that [OFF] appears beside AUTO REPEAT. Press [CLEAR/C.RESET] to exit.
- If menu remains on the TV screen at step 3), press [CLEAR/C.RESET] to exit.

## Recording

### Recording & OTR (One Touch Recording)

Before:  
Turn on the TV and set it to channel 3.



- If channel 3 is already occupied for broadcasting, see "RF Output Channel" section.



**1** with tab

**2**

1 2 3 or 4 5 6 7 8 9 0

• Select the channel to record.

**3** SPEED

Tape Speed	Recording/Playback Time		
Type of tape	T60	T120	T160
SP mode	1hour	2hours	2-2/3hours
SLP mode	3hour	6hour	8hour

SP • Select the desired tape speed.

**4** RECORD

REC

Press [RECORD] repeatedly to select the desired recording length.

REC (Normal recording) → OTR(0:30) → OTR(1:00).....

← OTR(8:00) ← OTR(7:30) ←

**5** STOP

**6** OPEN/CLOSE EJECT

**2** RECORD

**3** OPEN/CLOSE EJECT

**4** RECORD

**5** STOP

**6** OPEN/CLOSE EJECT

### Accidental erasure prevention

To prevent accidental recording on a recorded cassette, remove its record tab. To record on it later, cover the hole with adhesive tape.

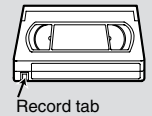

You **CAN NOT** copy a DVD to a videotape.

### To stop recording temporarily (Pause mode)

Press [PAUSE ■■].

- During the rec-pause mode, five ■ marks appear on the TV screen. Each ■ mark represents one minute.
- Press it again to resume recording.
- Pause mode will be automatically cancelled after 5 minutes to prevent damage to the tape and the video head.

### Hint

- If you want to watch one channel while recording another...
  - 1) Press [VCR/TV] to put the unit in TV position.
  - 2) Select a channel you want to watch with the cable box or the satellite box.

## Timer Recording

• Insert a tape with its record tab into the unit.



**1** MENU

- MENU -

▶ TIMER PROGRAMMING  
AUTO REPEAT [OFF]  
CHANNEL SET UP  
CLOCK SET  
LANGUAGE SELECT

↓

TIMER PROGRAMMING

PROG 12345678

DATE

START TIME

Available program number flashes.

**2**

PROGRAM NUMBER 1

DATE --/--

START TIME --:--

END TIME --:--

CHANNEL --

REC SPEED --

Select an empty program number.

**3**

PROGRAM NUMBER 1

▶ ONCE  
DAILY  
WEEKLY

Select "ONCE", "DAILY" (Mon-Fri), or "WEEKLY".

**4** Select the desired month.

ONE TIME PROGRAM

PROGRAM NUMBER 1

DATE 1 0 / 0 3 = MON

START TIME --:--

END TIME --:--

CHANNEL --

REC SPEED --

Select the desired day.

• You can program one year in advance.

**5** Select the desired start time (hour).

ONE TIME PROGRAM  
PROGRAM NUMBER 1  
DATE 10/24 MON  
START TIME 07:30 PM  
END TIME ---:--:--  
CHANNEL ---  
REC SPEED ---

Select the minute.

**6**

ONE TIME PROGRAM  
PROGRAM NUMBER 1  
DATE 10/24 MON  
START TIME 07:30 PM  
END TIME ---:--:--  
CHANNEL ---  
REC SPEED ---

Select "AM" or "PM".

**7** Repeat the procedure in steps 5) and 6) to set the end time.

**8**

ONE TIME PROGRAM  
PROGRAM NUMBER 1  
DATE 10/24 MON  
START TIME 07:30 PM  
END TIME 08:30 PM  
CHANNEL 16  
REC SPEED 1X

Select the desired channel.

- If you have connected the unit to a cable box or satellite box as the Connection on page 6, select the VCR to channel 3 or 4 (the RF output channel of the VCR). Then, select the desired channel at the cable box or satellite box. Leave the cable box or satellite box on for timer recording.

**9**

ONE TIME PROGRAM  
PROGRAM NUMBER 1  
DATE 10/24 MON  
START TIME 07:30 PM  
END TIME 08:30 PM  
CHANNEL 16  
REC SPEED SP  
SLP

Select the desired recording speed.

- To set another program after step 9), press [▶]. Then, continue with step 2).

**10**

• The TIMER light on the front panel appears. The unit will change to the DVD mode.

## Hint

- To go back one step, press [◀] (during steps 3) to 9) ).

## To Check, Correct or Cancel a Timer Program

- 1) Press [SUBTITLE/T-SET] then, [VCR] on the remote control.
- 2) Select main menu by pressing [MENU].
- 3) Select "TIMER PROGRAMMING" by pressing [▲/▼]. Then, press [▶].
- 4) Select the program number which you want to check by pressing [▲/▼]. The details of the program you selected will appear on the TV screen.
  - Go to the digit you want to change by pressing [◀/▶]. Then, enter correct numbers by pressing [▲/▼].
  - You may cancel the entire program by pressing [◀] while the program number flashes.
- 5) Press [CLEAR/C.RESET] to exit.
- 6) Press [SUBTITLE/T-SET] to return to timer stand-by mode.

## To cancel a Timer Recording in progress

- Press [STOP/EJECT ■/▲] on the unit.

## Hints for OTR and Timer Recording

- Press [VCR] on the remote control before you set Timer Recording. Make sure the remote control is in the VCR mode, then press [SUBTITLE/T-SET].
- If a tape is not in the unit or does not have the record tab, the TIMER light flashes and Timer Recording cannot be performed. Please insert a recordable tape.
- When Timer Recordings are set, the TIMER light will appear. To use the VCR as usual until the time for the recording, Press [SUBTITLE/T-SET] so that the TIMER light disappears. Press [VCR/TV] to choose the VCR position. Select either VCR or DVD mode, then continue with the other features as described in this manual.

### After an OTR or a Timer Recording has been set, this unit operates as follows:

- If a tape runs out before an OTR or a Timer Recording is finished, the unit ejects the tape. If the DVD power is off, the unit does not switch to the DVD mode but goes into the timer standby mode. Press [SUBTITLE/T-SET] on the remote control or [STOP/EJECT ■/▲] on the unit, then press [VCR] to activate the VCR function again.
- Once the unit turns to the timer standby mode, no VCR functions are available until [SUBTITLE/T-SET] is pressed. ([SOURCE] on the front panel and [VCR] on the remote control will not function.)
- To cancel the timer standby mode, press [SUBTITLE/T-SET] on the remote control or [STOP/EJECT ■/▲] on the unit, then press [VCR] to activate the VCR function again.
- The mode of the unit and the remote control may differ (VCR mode or DVD mode) when you set Timer Recording or after you cancelled Timer Recording. Press [VCR] or [DVD] on the remote control to select your desired mode before you operate.

### When an OTR or a Timer Recording is completed...

- If Auto Power Off for DVD has been activated and there are Timer Recordings on standby, the unit turns off automatically, and the TIMER light appears to indicate the unit is in the timer standby mode.
- The TIMER light flashes if there are no more Timer Recordings on standby.
- If Auto Power Off for DVD has NOT been activated, the unit switches to the DVD mode and all the VCR function will be unavailable. The TIMER light will not appear as long as the DVD is in use. All the DVD functions are available during OTR, timer standby mode and Timer Recording.

### If you want to use the DVD player during a Timer Recording or while the TIMER light appears or flashes.

- Press [STANDBY-ON] to turn on the DVD. Press [DVD] on the remote control to choose DVD mode, then continue with the other DVD features as described in this manual. You don't need to set the TIMER off to use the DVD player.

### NOTE (for Timer Recording) :

- If there is a power failure or the unit is unplugged for more than 30 seconds, clock and all timer settings will be lost.



## Copying a Video Tape

**Warning:** Unauthorized recordings of copyrighted video tapes may be an infringement of copyright laws.

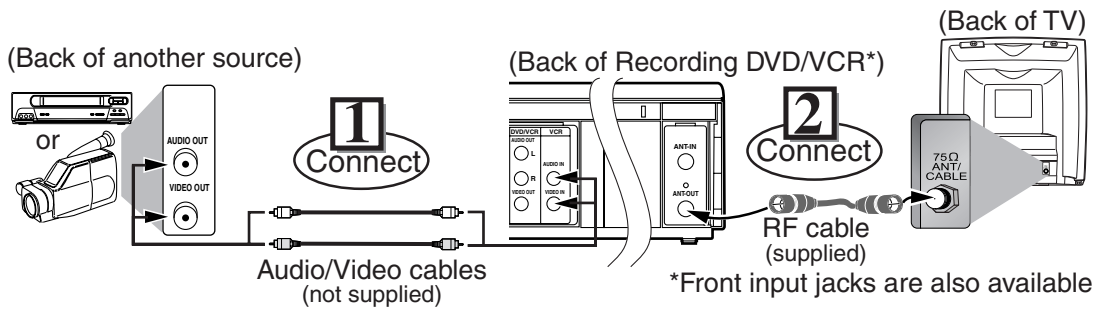

- 1) Insert a pre-recorded tape into the playing VCR.
- 2) Insert a tape with its record tab into the recording unit.
- 3) Press **[SPEED]** on the remote control of the recording unit to select the desired recording speed (SP/SLP).
- 4) Select the "L1" or "L2" position on the recording unit.
  - To use the input jacks on the back of this unit, select "L1" position by pressing **[0], [0], [1]** on the remote control or **[CHANNEL ▲/▼]**.
  - To use the input jacks on the front of this unit, select "L2" position by pressing **[0], [0], [2]** on the remote control or **[CHANNEL ▲/▼]**.
- 5) Press **[RECORD]** on the recording unit.
- 6) Begin playback of the tape in another source.
- 7) To stop recording, press **[STOP/EJECT ■/▲]** on the recording unit, then stop playback of the tape in another source.

### Hint

- For best results during dubbing, use the front panel controls whenever possible. The remote control might affect another source's operation.
- Always use video-quality shielded cables with RCA-type connectors. Standard audio cables are not recommended.
- You can use a video disc player, satellite receiver or other audio/video component with A/V outputs.
- "L1" or "L2" is found before the lowest memorized channel. (Example: CH02)
- "L2" input jacks are on the front of this unit.

# DVD Functions

## Playback

Before: Turn on the TV, amplifier and any other components which are connected to this unit. Make sure the TV and audio receiver (commercially available) are set to the correct channel.

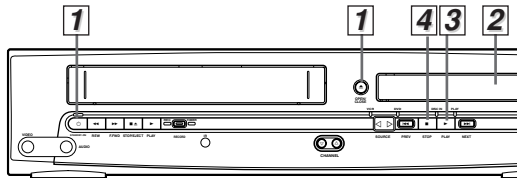
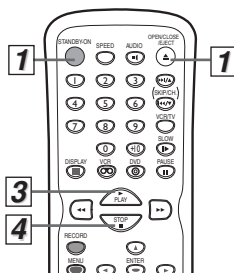
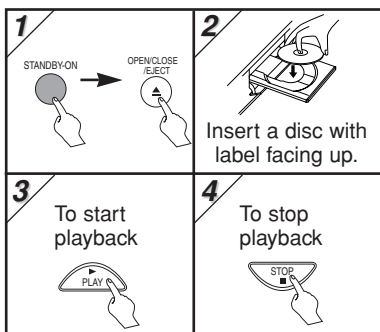

### Hint

- A "prohibited icon" may appear at the top-right on the TV screen when the operation is prohibited by the disc or this unit.
- Some DVDs may be played from title 2 or 3 due to specific programs.
- During the playback of a two-layered disc, pictures may stop for a moment. This happens while the 1st layer is being switched to the 2nd layer. This is not a malfunction.

### TIP:

You can change the on-screen language for DVD function in "PLAYER MENU" setting. (Refer to page 20.)

## DVD menu

Some discs contain menus which allow you to customize DVD playback. Press [▲ / ▼ / ◀ / ▶] to select an item, then press [ENTER] (or [PLAY ▶]), to select.

### Calling up a Menu Screen during Playback

- Press [MENU] to call up the DVD menu.
- Press [TOP MENU] to call up the title menu.

### Hint

- Menu operations may vary depending on the disc. Refer to the manual accompanying the disc for details.

## Resume



Press [STOP ■] during playback. Resume message will appear on the TV screen.

Press [PLAY ▶], playback will resume from the point at which playback was stopped.

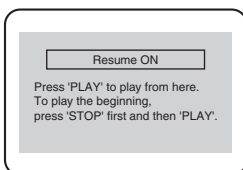

### Hint

- To cancel resume, press [STOP ■] one more time during the Stop mode.
- The resume information stays on even when the power is turned off.

## Paused and Step-by-Step Playback



Press [PAUSE ■■] during playback. To continue playback, press [PLAY ▶].



The disc goes forward by one frame each time [PAUSE ■■] is pressed during the pause mode. To continue playback, press [PLAY ▶].

### Hint

- On DVDs, set "STILL MODE" to "FIELD" in the Display menu if pictures in the pause mode are blurred. (Refer to pages 20-21.)

## To use [PREV ◀◀], [NEXT ▶▶] on the Main Unit



Press once to skip chapters or tracks to a desired point. Press and hold to change forward or reverse playback speed.

## Fast Forward/Reverse Search



Press [◀◀] or [▶▶] repeatedly during playback to select the required forward or reverse speed. To continue playback, press [PLAY ▶].

### Hint

- For DVDs, fast forward or reverse search speed is different depending on the disc. Approximate speed is 1(x2), 2(x8), 3(x20), 4(x50), 5(x100).
- For Audio CDs, approximate speed is 1(x2), 2(x8), 3(x30).

## Slow Forward/Slow Reverse



Press [◀◀] or [▶▶] repeatedly during the pause mode to select the required forward or reverse speed. To continue playback, press [PLAY ▶].

### Hint

- Slow forward or reverse speed is different depending on the disc. Approximate speed is 1(1/16), 2(1/8), 3(1/2).
- Set "STILL MODE" to "FIELD" in the Display menu if pictures in the slow playback mode are blurred. (Refer to pages 20-21.)

## Zoom



- 1) Press [ZOOM] during playback.
- 2) Press [ZOOM] repeatedly to select the required zoom factor: x2, x4 or OFF.



- 3) Press [▲ / ▼ / ◀ / ▶] to slide the zoomed picture across the screen.
- 4) To exit zoom mode, press [ZOOM] to select OFF.

### Hint

- Zooming function does not work while the disc menu is showing up.
- x4 zoom is not available on some discs.
- The picture may be distorted when you press [PAUSE ■■] or [◀◀] repeatedly in the zoom mode.
- It may take several seconds to slide the zoomed picture.

# On-Screen Display

You can check the information about the current disc by pressing **[DISPLAY]** on the remote control.

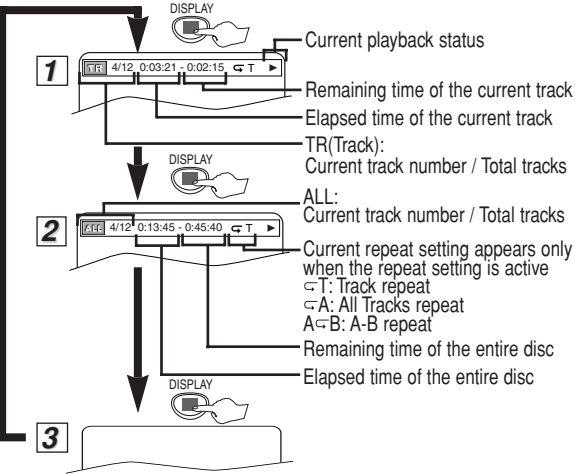
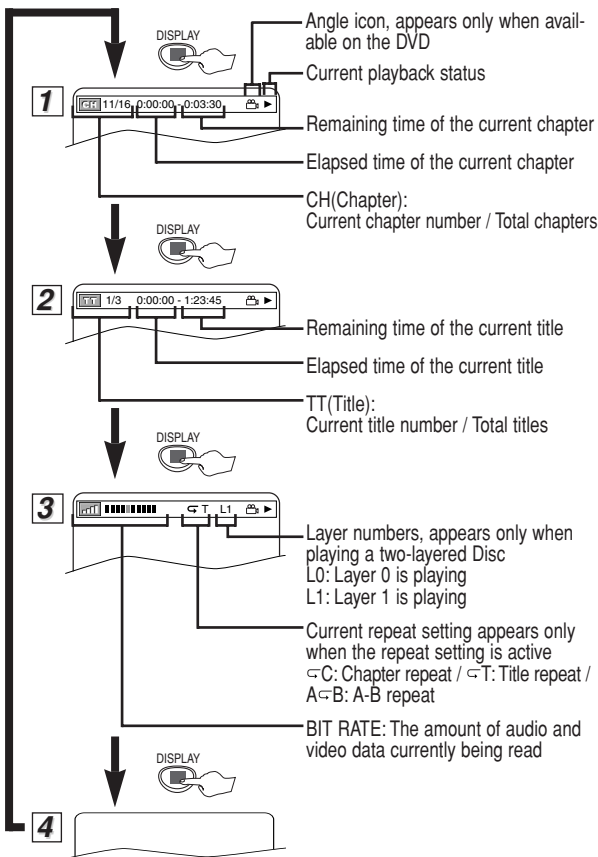

## Hint

- When you are playing a disc in PROGRAM or RANDOM mode, **[TR]** PROGRAM (or RANDOM) will be displayed instead of **[2]**.

# Search Function

## Track Search



### Using [SEARCH MODE]

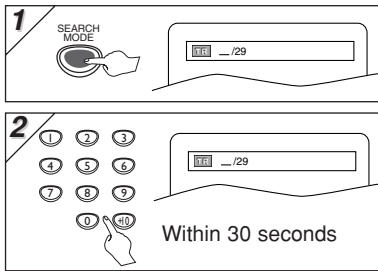

- For the disc with less than 10 tracks, press the track number directly.
- For discs with more than 10 but less than 99 tracks, to play a single-digit track, press [0], then the track number (e.g. for track 3, press [0], [3]). To play a double-digit track, press the track number.

### Using [SKIP <<, >>]

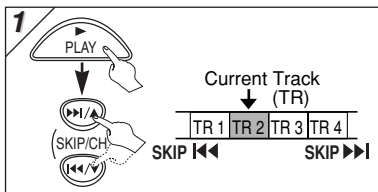

#### Hint

- [+10] button can also bring the Track Search display, except for the disc with less than 10 tracks. For such a disc, track search can be done by just pressing the track number.

## Title / Chapter Search



### Using [SEARCH MODE]

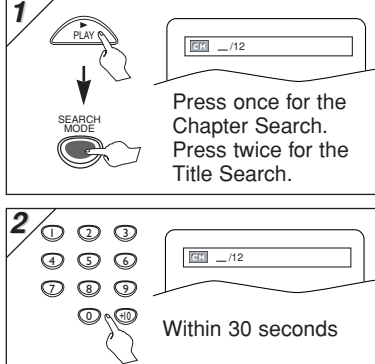

### Using [SKIP <<, >>]

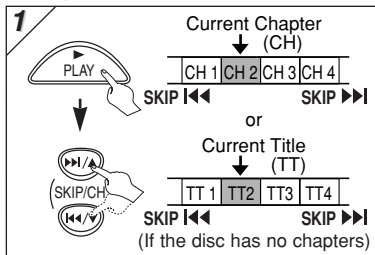

#### Hint

- Depending on the disc being played, this function can also be performed by directly entering the desired chapter number with the **Number buttons**. Refer to the manual accompanying the disc.
- For CDs, Track Search is not available for Programmed or Random Playback.

## Time Search

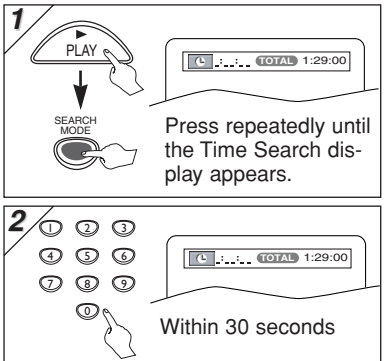

#### Hint

- When there is no need to enter a number, "0" appears automatically.
- For example, "0: 0 : \_" appears in the Time Search display if the total time of the title or track is less than 10 minutes.
- Press [CLEAR/C.RESET] to erase the incorrect input at step 2).

# Marker Setup



This feature allows you to assign a specific point on a disc to be called back later.

### To set a marker

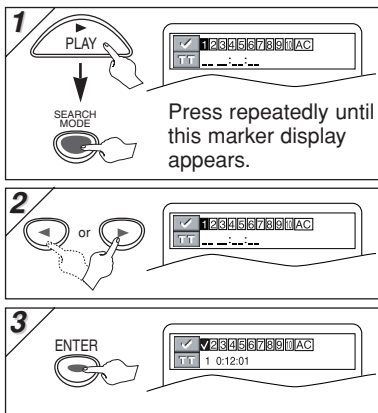

### To return to the marker later

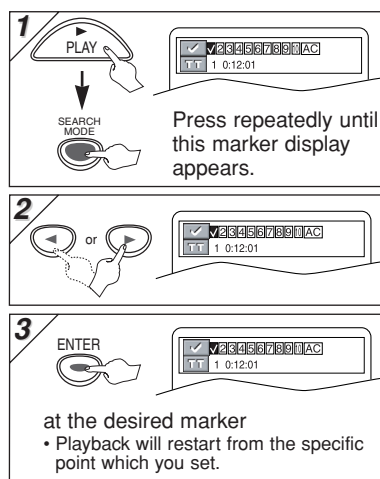

### To exit the marker screen

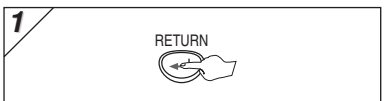

#### Hint

- The Marker display will disappear in about 30 seconds when there is no output.
- To clear a marker, select the marker to be cleared at step 2) in the section "To set a marker" or "To return to the marker later" and then press [CLEAR/C.RESET].
- Opening the disc tray or turning off the power will erase all markers.
- Selecting "AC" at step 2) in the section "To set a marker" or "To return to the marker later" will also erase all markers.

# Repeat / Random / Programmed Playback

## Repeat Playback



Repeat function is available only during playback.

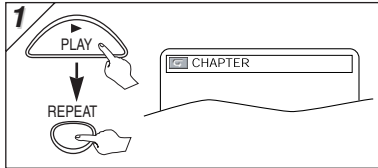

Each time you press **[REPEAT]**, repeat function changes as example below.



- **CHAPTER** (current chapter repeat)
- **TITLE** (current title repeat)
- **OFF** (repeat off)



- **TRACK** (current track repeat)
- **ALL** (entire disc repeat)
- **OFF** (repeat off)

### Hint

- Repeat setting will be cleared when moving to another title, chapter or track.
- Repeat playback are not available with all discs or during repeat A-B playback.

## Repeat A-B Playback

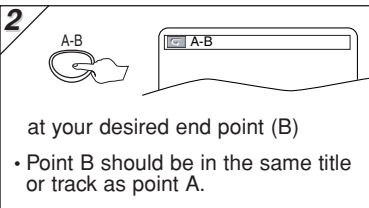
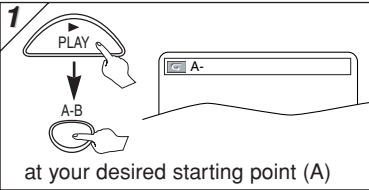

### Hint

- To exit the sequence, press **[A-B]** so that **OFF** appears.
- To cancel Point A, press **[CLEAR/C.RESET]**.
- This function does not work in the other repeat modes.

## Random Playback

This function shuffles the playing order of tracks instead of playback in the sequence.

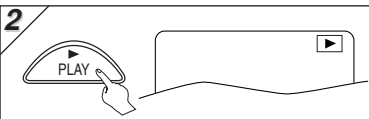
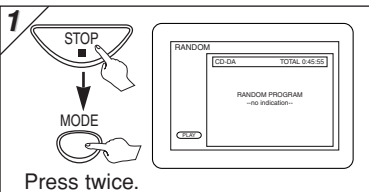

### Hint

- To repeat the current track in the random selections, press **[REPEAT]** repeatedly until  **TRACK** appears during playback.
- To repeat the entire random selections, press **[REPEAT]** repeatedly until  **ALL** appears during playback.

## Programmed Playback



You may determine the order in which tracks will play.

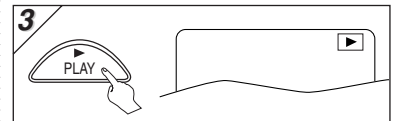
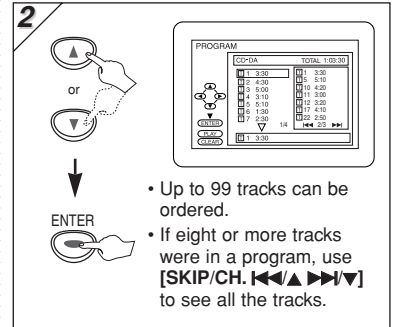
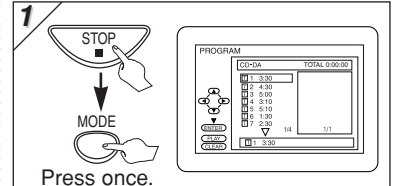

### Hint

- Press **[CLEAR/C.RESET]** at step 2) to erase the most recently entered track.
- To erase all programmed tracks at once, select "ALL CLEAR" and press **[ENTER]** at step 2).
- While a program is being played back, **[STOP ■]** works as follows;
  - ⇒ Press **[STOP ■]** and **[PLAY ►]** next, so that the programmed playback restarts.
  - ⇒ Press **[STOP ■]** twice and **[PLAY ►]** next, so that playback restarts from the first track in the original order. However, your programmed playback can be restarted when you follow above steps. (Your programs are still stored until either the disc tray is open or power is turned off.)
- To repeat the current track in the program, press **[REPEAT]** repeatedly until  **TRACK** appears during playback.
- To repeat the entire program, press **[REPEAT]** repeatedly until  **ALL** appears during playback.



# Special Settings

## Subtitle Language



This unit allows you to select a subtitle language (if available) during DVD playback.

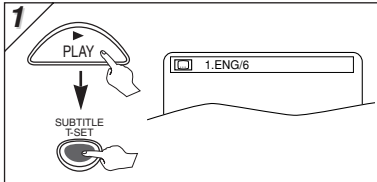

Each time you press **[SUBTITLE/T-SET]**, subtitle language changes as example below.

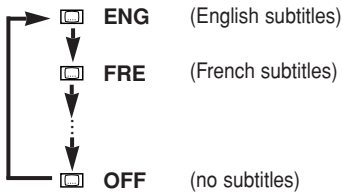

### To set subtitle ON/OFF

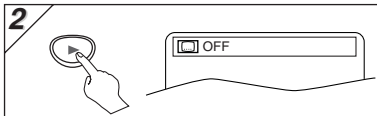
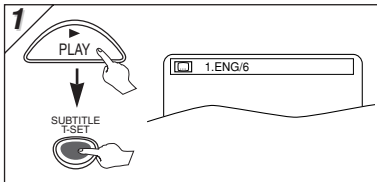

### Hint

- If your language is not shown after pressing **[AUDIO]** or **[SUBTITLE/T-SET]** several times, the disc may not have that language. However, some discs allow audio language or subtitle language setting on the disc menu. (Operation varies depending on the discs, so refer to the manual along with the disc.)
- When "NOT AVAILABLE" appears on the TV screen, it means no subtitle is recorded on the scene.
- If you choose a language that has three-letter language code, the code will be displayed every time you change the subtitle language setting. If you choose any other languages, "----" will be displayed instead. (Refer to page 24.)

## Audio Language



This unit allows you to select an audio language (if multiple languages are available) during DVD playback.

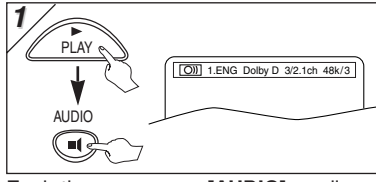

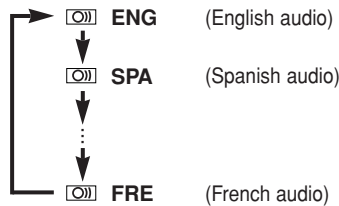

Each time you press **[AUDIO]**, audio language changes as example below.



## Camera Angle



Some DVD discs may contain scenes which have been shot simultaneously from various angles. You can change the camera angle if the  icon appears on the screen. If the "ANGLE ICON" setting is "OFF" in the OTHERS menu, the  icon will not appear. (Refer to pages 20-22.)

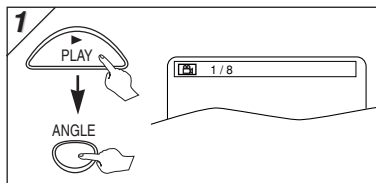

## Black Level Setting



Adjust the Black Level Setting to make the dark areas of the TV picture brighter.

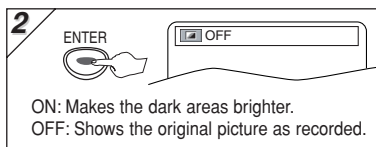
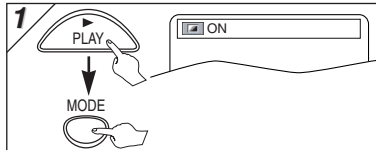

## Stereo Sound Mode



This unit allows you to select a sound mode during CD playback.

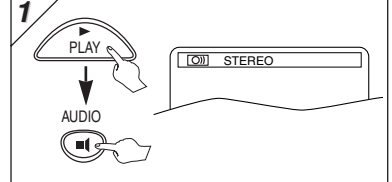

Each time you press **[AUDIO]**, sound mode changes as example below.

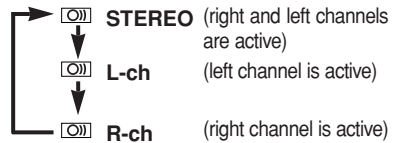

## Virtual Surround



You can enjoy stereophonic virtual world on your existing 2 channel stereo system.

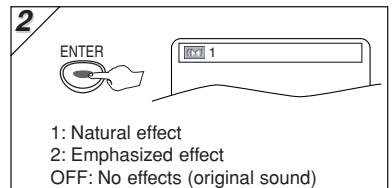
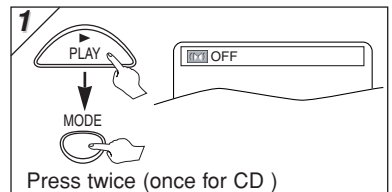

### Hint



#### For CD play back only



- Virtual Surround will not be effective if the sound mode is set to something other than STEREO. Refer to "Stereo Sound mode".

# DVD Setup

## QUICK SETUP Menu

You can select the "PLAYER MENU", "TV ASPECT" or "DOLBY DIGITAL" from the QUICK SETUP menu quickly.

**1**  →   
 <SETUP MENU>  
 Confirm that "QUICK" is selected.

**2**  or   
 Select the desired item.

ENTER 

SETUP QUICK  
 PLAYER MENU ENGLISH  
 TV ASPECT 4:3 LETTER BOX  
 DOLBY DIGITAL BITSTREAM

P20 **A** Step 5)  
 P21 **B** Step 5)  
 P21 **C** Step 5)



ENTER 



- Refer to "PLAYER MENU", "TV ASPECT" or "DOLBY DIGITAL" on page 20 or 21.

## CUSTOM Menu



You can change the settings of the unit.

• **QUICK** on pages 20-22 indicates DVD Setup menus also accessible from the QUICK SETUP menu.

**1**  →   
 <SETUP MENU>

**2**  or   
 Select "CUSTOM".

ENTER 

**3**  or  →   
 Select the desired item.

LANGUAGE menu    DISPLAY menu    AUDIO menu    PARENTAL menu    OTHERS menu

page 20 **A**    page 21 **B**    page 21 **C**    page 22 **D**    page 22 **E**

DVD Functions

## A LANGUAGE Setting

Follow steps 1) to 3) in the "CUSTOM Menu" section on above.

**4** Select the desired item.

ENTER 

LANGUAGE menu

**5** Select the desired language.

ENTER 

**AUDIO: \*1 \*2**  
 (Default: ORIGINAL)  
 Sets the audio language.

**SUBTITLE: \*1 \*2**  
 (Default: OFF)  
 Sets the subtitle language.

**DISC MENU: \*1**  
 (Default: ENGLISH)  
 Sets the language for DVD menu.

**PLAYER MENU: QUICK**  
 (Default: ENGLISH)  
 Sets the language for the On-screen display.

**6** To exit the menu

ENTER 

**Hint**

- \*1
  - Language options are not available with some discs.
  - If OTHER is selected on the AUDIO, SUBTITLE or DISC MENU screen, press four-digit number to enter the code for the desired language. (Refer to the language code list on page 24.)
  - Only the languages supported by the disc can be selected.
- \*2
  - Language Setting for Audio and Subtitle are not available with some discs. Then use **[AUDIO]** and **[SUBTITLE/T-SET]**. Details are on page 19.

## B DISPLAY Setting

You can change the display functions. Follow steps 1) to 3) in the "CUSTOM Menu" section on page 20.

**4** Select the desired item.

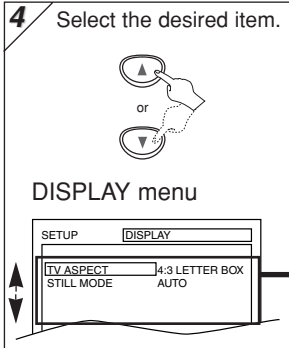

**5**

**TV ASPECT: QUICK**  
(Default: 4:3 LETTER BOX)  
See Hint to the right.

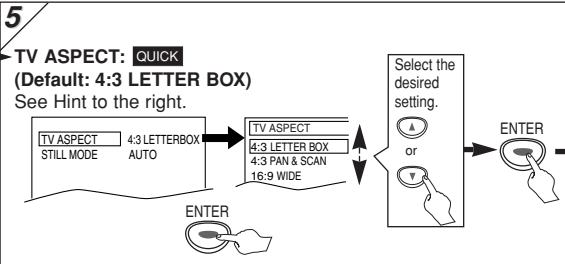

**STILL MODE:**  
(Default: AUTO)  
See Hint to the right.

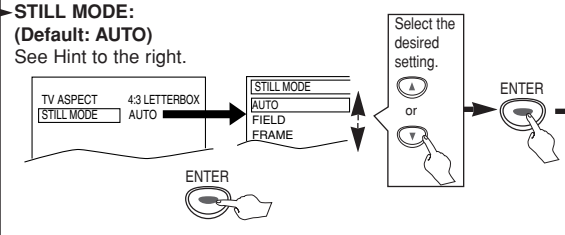

**6** To exit the menu  
SETUP

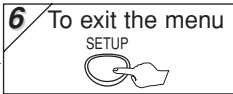

**Hint**

**TV ASPECT:**

- Select "4:3 LETTER BOX", so that black bars may appear on the top and bottom of the screen.
- Select "4:3 PAN & SCAN" for a full height picture with both sides adjusted.
- Select "16:9 WIDE" if a wide-screen TV is connected to this unit.

**STILL MODE:**

- Select "AUTO" usually.
- If you select "AUTO", automatically select the best resolution setting (FRAME or FIELD) based on the data characteristics of the pictures (default).
- If you select "FIELD", the picture in the still mode will be stabilized.
- If you select "FRAME", the picture in the still mode will be highly defined.
- An individual picture on TV screen is called as "frame", which consists of two separate images called as "field".
- Some pictures may be blurred at the AUTO setting in the still mode due to their data characteristics.

## C AUDIO Setting

Choose the appropriate audio settings for your equipment. It only affects during the playback of DVD discs. Follow steps 1) to 3) in the "CUSTOM Menu" section on page 20.

**4** Select the desired item.

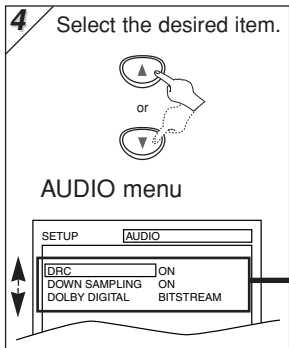

**5**

**DRC (Dynamic Range Control):**  
(Default: ON)  
Set to "ON" to compress the range between soft and loud sounds.

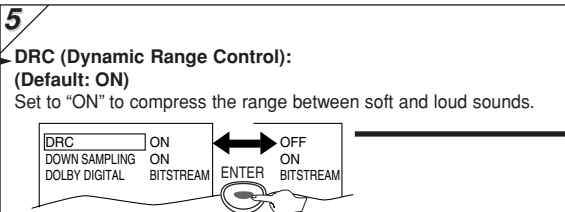

**DOWN SAMPLING:**  
(Default: ON)  
Set to "ON" when outputting in 48kHz.  
Set to "OFF" when outputting the original sound.

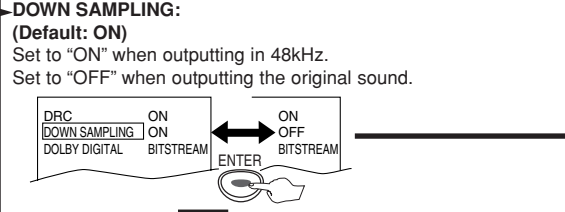

**DOLBY DIGITAL: QUICK**  
(Default: BITSTREAM)  
Set to "BITSTREAM" when the unit is connected to a Dolby Digital receiver.

- BITSTREAM: Outputs a Dolby Digital Signals.
- PCM: Convert the Dolby Digital into PCM (2 channel).

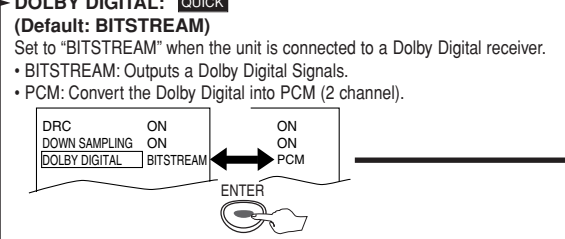

**6** To exit the menu  
SETUP

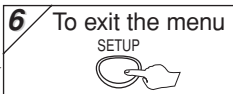

**Hint**

**DRC:**

- This function is available only on the discs which are recorded in the Dolby Digital format.

**DOWN SAMPLING:**

- When playing disc with copyright Protection, the sound will be down sampled at 48kHz, even if you set to "OFF".
- This function is available only on digital outputting of a disc recorded in 96kHz.

## D PARENTAL Setting

Parental Control limits the disc viewing that exceed your settings. (An incorrect password will not play.) This feature prevents your children from viewing inappropriate materials.

### Parental Levels

Parental Level allows you to set the rating levels of your DVD discs. Playback will stop if the ratings exceed the levels you set. Follow steps 1) to 3) in the "CUSTOM Menu" section on page 20.

**4** Enter your desired four-digit password (except for 4737).

PARENTAL menu

SETUP PARENTAL

PASSWORD

Please enter a 4-digit password.

■ ■ ■ ■

..... or .....

If you have set a password already, enter the current four-digit password.

SETUP PARENTAL

PASSWORD

Enter current password.

■ ■ ■ ■

**5** Select "PARENTAL LEVEL".

PARENTAL LEVEL ALL

PASSWORD CHANGE

**CONTROL LEVELS**

- ALL: All parental locks are cancelled.
- Level 8: DVD softwares of any grades (adult/general/children) can be played back.
- Levels 7 to 2: Only DVD softwares intended for general use and children can be played back.
- Level 1: Only DVD softwares intended for children can be played back, with those intended for adult and general use prohibited.

**TIPS FOR LEVELS**

- 7 [NC-17]: No one under 17 admitted
- 6 [R]: Restricted; under 17 requires accompanying parent or adult guardian
- 4 [PG13]: Unsuitable for children under 13
- 3 [PG]: Parental Guidance suggested
- 1 [G]: General Audience

**6** Select the desired level.

PARENTAL LEVEL

ALL

8

7 [NC-17]

6 [R]

1 [G]

**7** To exit the menu

SETUP

**Hint**

- DVD-Video discs may not respond to the parental lock settings. Make sure this function works with your DVD-Video discs.

### To Change the Password for Parental Controls

You can change your password for parental controls. Follow steps 1) to 3) in the "CUSTOM Menu" section on page 20.

**4** Enter your desired four-digit password (except for 4737).

PARENTAL menu

SETUP PARENTAL

PASSWORD

Enter current password.

■ ■ ■ ■

**5** Select "PASSWORD CHANGE".

PARENTAL LEVEL ALL

PASSWORD CHANGE

**6** Enter your new four-digit password (except for 4737).

PARENTAL menu

SETUP PARENTAL

PASSWORD

Please enter a 4-digit password.

■ ■ ■ ■

**7** To exit the menu

SETUP

**Hint**

- Record the password in case you forget it.
- If you forget the password, press [4], [7], [3], [7] at step 4), then enter your new password.
- Password will be cleared and parental levels will be set to "ALL".

## E OTHERS Setting

You can change the other functions. Follow steps 1) to 3) in the "CUSTOM Menu" section on page 20.

**4** Select the desired item.

OTHERS menu

SETUP OTHERS

ANGLE ICON ON

AUTO POWER OFF ON

**5**

**ANGLE ICON:**  
(Default: ON)  
Set to "ON" to show the angle icon when multiple camera angles are available during DVD playback.

ANGLE ICON ON OFF

AUTO POWER OFF ON

**AUTO POWER OFF:**  
(Default: ON)  
Set to "ON" to turn this unit off automatically after 30 minutes of no use.

ANGLE ICON ON OFF

AUTO POWER OFF ON OFF

**6** To exit the menu

SETUP

## Reset to the Default Setting (Except for PARENTAL Setting)

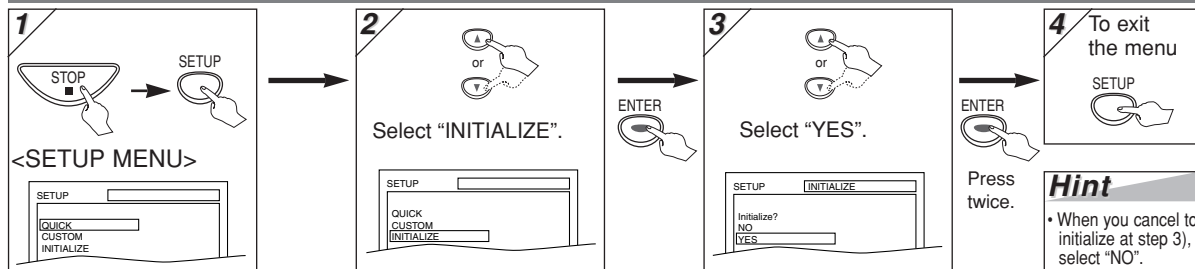

## Information

### Troubleshooting Guide

If this unit does not perform properly when operated as instructed in this Owner's Manual, check this unit consulting the following checklist.

	PROBLEM	CORRECTIVE ACTION
D V D	No power.	<ul style="list-style-type: none"> <li>• Make sure the power plug is connected to an AC outlet.</li> <li>• Make sure the power is turned on.</li> </ul>
	This unit does not respond to the remote control.	<ul style="list-style-type: none"> <li>• Check if the power plug is connected to an AC outlet.</li> <li>• Check the batteries in the remote control.</li> <li>• Aim the remote control directly at the remote sensor. If necessary, remove all the obstacles between the sensor and the remote control.</li> <li>• You have to be within 23 feet of this unit.</li> <li>• Check if the right mode is selected. If it's not in the right mode, press <b>[DVD]</b> or <b>[VCR]</b>, whichever you need, on the remote control.</li> <li>• Check if a cassette tape is in this unit.</li> <li>• Tune your radio to an empty AM station so that you hear a lot of noises. Turn the volume up, then. If you hear some signal sound from the radio in response to your pressing buttons on the remote control, the remote control is working.</li> </ul>
	Poor picture or noise	<ul style="list-style-type: none"> <li>• Interference signal may be received. Change the position and orientation of the unit.</li> </ul>
V C R	Timer recording is impossible.	<ul style="list-style-type: none"> <li>• Make sure the Timer Recording is set correctly.</li> <li>• Make sure the <b>TIMER</b> light appears on the unit. If not, press <b>[SUBTITLE/T-SET]</b>.</li> <li>• Make sure the VCR clock is set correctly.</li> </ul>
	Cannot go into record mode.	<ul style="list-style-type: none"> <li>• Make sure the tape has a safety tab. If needed, cover the hole with adhesive tape.</li> <li>• Activate this unit in VCR mode. Press <b>[VCR]</b> on the remote control so that the <b>VCR OUTPUT</b> light is lit.</li> </ul>
	Playback picture is partially noisy.	<ul style="list-style-type: none"> <li>• Adjust tracking control for a better picture by pressing <b>[CHANNEL ▼/▲]</b> on the unit or <b>[SKIP/CH. ►►/◀◀]</b> on the remote control.</li> </ul>
	Cannot view a tape but the audio is OK.	<ul style="list-style-type: none"> <li>• Head cleaning may be necessary. Refer to "AUTO HEAD CLEANING".</li> <li>• Make sure the VCR is not in the Menu mode.</li> </ul>
	No, or poor, playback picture.	<ul style="list-style-type: none"> <li>• Change the RF output channel to CH4. Then select the same channel on the TV.</li> <li>• Fine tune your TV.</li> </ul>
	TV programs cannot be seen normally.	<ul style="list-style-type: none"> <li>• Re-check the <b>ANT-IN</b> and <b>ANT-OUT</b> connections. See pages 1 and 6.</li> <li>• Press <b>[VCR]</b>.</li> <li>• Press <b>[VCR]</b> on the remote control to activate it in the VCR mode. Check if the <b>VCR OUTPUT</b> light is lit, then set it to the TV position by pressing <b>[VCR]</b>.</li> </ul>
	Video or color fades in and out when making a copy of a video tape.	<ul style="list-style-type: none"> <li>• You cannot copy a copyrighted video tape. You are experiencing copy guard protection.</li> </ul>
D V D	Cannot remove the tape.	<ul style="list-style-type: none"> <li>• Check if this unit is in the VCR mode. If not, press <b>[VCR]</b> on the remote control to switch the mode.</li> </ul>
	No picture.	<ul style="list-style-type: none"> <li>• Connect the video cables firmly.</li> <li>• Insert a correct video disc that plays on this unit.</li> <li>• Press <b>[DVD]</b> on the remote control. Check if the <b>DVD OUTPUT</b> light is lit. Then try other DVD features.</li> </ul>
	Disc cannot be played.	<ul style="list-style-type: none"> <li>• Insert the disc.</li> <li>• Clean the disc.</li> <li>• Place the disc correctly with the label side up.</li> <li>• Cancel the parental lock or change the control levels.</li> <li>• Handle a disc with special care so that it does not have fingerprints, scratches, or dusts on its surface.</li> </ul>
	No sound.	<ul style="list-style-type: none"> <li>• Connect the audio cables firmly.</li> <li>• Turn the power of the audio component on.</li> <li>• Correct the audio output settings.</li> <li>• Correct the input settings on the audio component.</li> </ul>
	No DTS audio is output.	<ul style="list-style-type: none"> <li>• This unit does not support DTS audio. This is not a malfunction.</li> </ul>
	Distorted picture.	<ul style="list-style-type: none"> <li>• Connect this unit directly to the TV.</li> <li>• There are some cases where pictures may be slightly distorted, and those are not a sign of a malfunction.</li> <li>• Although pictures may stop for a moment, this is not a malfunction.</li> </ul>
	Audio or subtitle language does not match the setup.	<ul style="list-style-type: none"> <li>• The selected language is not available for audio or subtitles on the DVD. This is not a malfunction.</li> </ul>
	The camera angle cannot be changed.	<ul style="list-style-type: none"> <li>• The DVD does not contain sequences recorded from different camera angles. This is not a malfunction.</li> </ul>
	Audio or subtitle language cannot be changed.	<ul style="list-style-type: none"> <li>• The DVD does not contain audio source or subtitles in the selected language. This is not a malfunction.</li> </ul>
	"Prohibited icon" appears on the screen, prohibiting an operation.	<ul style="list-style-type: none"> <li>• That operation is prohibited by this unit or the disc. This is not a malfunction.</li> </ul>
	The <b>PLAY</b> indicator on the front panel flashes.	<ul style="list-style-type: none"> <li>• An unacceptable disc is installed. Insert a playable disc.</li> </ul>

- Some functions are not available in specific modes, but this is not a malfunction. Read the description in this Owner's Manual for details on correct operations.
- Playback from a desired track and random playback are not available during program playback.
- Some functions are prohibited on some discs.



# Specifications

## Video Heads :

Four Heads

## Output signal format :

NTSC color

## Power source :

120 V AC +/- 10%, 60 Hz +/- 0.5%

## Power consumption :

21W (standby: 3.8W)

## Operating temperature :

41°F (5°C) to 104°F (40°C)

## Dimensions :

W : 17-3/16" (435mm)

H : 3-3/4" (94mm)

D : 9-3/16" (233mm)

## Weight :

Approx 6lbs (2.7kg)

• Designs and specifications are subject to change without notice.

• If there is a discrepancy between languages, the default language will be English.

# Language List

Language	Code	Language	Code	Language	Code	Language	Code
	<b>A-B</b>	French [FRE]	5264	Macedonian	5957	Siswat	6565
Abkhazian	4748	Frisian	5271	Malagasy	5953	Slovak	6557
Afar	4747	Galician	5358	Malay	5965	Slovenian	6558
Afrikaans	4752	Georgian	5747	Malayalam	5958	Somali	6561
Albanian	6563	German [GER]	5051	Maltese	5966	Spanish [SPA]	5165
Amharic	4759	Greek [GRE]	5158	Maori	5955	Sundanese	6567
Arabic	4764	Greenlandic	5758	Marathi	5964	Swahili	6569
Armenian	5471	Guarani	5360	Moldavian	5961	Swedish [SWE]	6568
Assamese	4765	Gujarati	5367	Mongolian	5960		
Aymara	4771	Hausa	5447	Nauru	6047	Tagalog	6658
Azerbaijani	4772	Hebrew	5569	Nepali	6051	Tajik	6653
Bashkir	4847	Hindi	5455	Norwegian [NOR]	6061	Tamil	6647
Basque	5167	Hungarian [HUN]	5467			Tatar	6666
Bengali; Bangla	4860					Telugu	6651
Bhutani	5072			Occitan	6149	Thai	6654
Bihari	4854	Icelandic [ICE]	5565	Oriya	6164	Tibetan	4861
Bislama	4855	Indonesian	5560	Oromo(Afan)	6159	Tigrinya	6655
Breton	4864	Interlingua	5547	Panjabi	6247	Tonga	6661
Bulgarian	4853	Interlingue	5551	Pashto; Pushto	6265	Tsonga	6665
Burmese	5971	Inupiak	5557	Persian	5247	Turkish [TUR]	6664
Byelorussian	4851	Irish [IRI]	5347	Polish	6258	Turkmen	6657
		Italian [ITA]	5566	Portuguese [POR]	6266	Twi	6669
	<b>C-E</b>	Japanese [JPN]	5647	Quechua	6367		
Cambodian	5759	Javanese	5669	Rhaeto-Romance	6459		
Catalan	4947	Kannada	5760	Romanian [RUM]	6461	Ukrainian	6757
Chinese [CHI]	7254	Kashmiri	5765	Russian [RUS]	6467	Urdu	6764
Corsican	4961	Kazakh	5757			Uzbek	6772
Croatian	5464	Kinyarwanda	6469			Vietnamese	6855
Czech	4965	Kirghiz	5771	Samoan	6559	Volapuk	6861
Danish [DAN]	5047	Kirundi	6460	Sangho	6553	Welsh	4971
Dutch [DUT]	6058	Korean [KOR]	5761	Sanskrit	6547	Wolof	6961
English [ENG]	5160	Kurdish	5767	Scots Gaelic	6564	Xhosa	7054
Esperanto	5161			Serbian	6550	Yiddish	5655
Estonian	5166			Serbo-Croatian	6566	Yoruba	7161
		Laothian	5861	Sesotho	6660	Zulu	7267
	<b>F-H</b>	Latin	5847	Setswana	6560		
Faroese	5261	Latvian; Lettish	5868	Shona	6550		
Fiji	5256	Lingala	5860	Sindhi	6550		
Finnish [FIN]	5255	Lithuanian	5866	Singhalese	6555		

If you choose a Language that has a 3 letter language code, the code will be displayed every time you change the Audio or Subtitle language setting on page 19. If you choose any other languages, '---' will be displayed instead. (3 letter language code is written in bracket.)



## LIMITED WARRANTY

FUNAI CORP. will repair this product, free of charge in CANADA in the event of defect in materials or workmanship as follows:

### **DURATION:**

#### **PARTS:**

FUNAI CORP. will provide parts to replace defective parts without charge for one (1) year from the date of original retail purchase. Two (2) years for Picture Tube. Certain parts are excluded from this warranty.

#### **LABOR:**

FUNAI CORP. will provide the labor without charge for a period of ninety (90) days from the date of original retail purchase.

### **LIMITS AND EXCLUSIONS:**

THIS WARRANTY IS EXTENDED ONLY TO THE ORIGINAL RETAIL PURCHASER. A PURCHASE RECEIPT OR OTHER PROOF OF ORIGINAL RETAIL PURCHASE WILL BE REQUIRED TOGETHER WITH THE PRODUCT TO OBTAIN SERVICE UNDER THIS WARRANTY.

This warranty shall not be extended to any other person or transferee.

This warranty is void and of no effect if any serial numbers on the product are altered, replaced, defaced, missing or if service was attempted by AUTHORIZED SERVICE FACILITY. This FUNAI CORPORATION Limited warranty does not apply to any the product not purchased and used in CANADA.

This warranty only covers failures due to defects in material or workmanship which occurs during normal use. It does not cover damage which occurs in shipment, or failures which are caused by repairs, alterations or product not supplied by FUNAI CORP. or damage which results from accident, misuse, abuse, mishandling, misapplication, alteration, faulty installation, improper maintenance, commercial use such as hotel, rental or office use of this product or damage which results from fire, flood, lightning or other acts of God.

THIS WARRANTY DOES NOT COVER PACKING MATERIALS, ANY ACCESSORIES (EXCEPT REMOTE CONTROL), ANY COSMETIC PARTS, COMPLETE ASSEMBLY PARTS, DEMO OR FLOOR MODELS.

FUNAI CORP. AND ITS REPRESENTATIVES OR AGENTS SHALL IN NO EVENT BE LIABLE FOR ANY GENERAL, INDIRECT OR CONSEQUENTIAL DAMAGES ARISING OUT OF OR OCCASIONED BY THE USE OF OR THE INABILITY TO USE THIS PRODUCT. THIS WARRANTY IS MADE IN LIEU OF ALL OTHER WARRANTIES, EXPRESS OR IMPLIED AND OF ALL OTHER LIABILITIES ON THE PART OF FUNAI, ALL OTHER WARRANTIES INCLUDING THE WARRANTY OF MERCHANTABILITY AND FITNESS FOR A PARTICULAR PURPOSE, ARE HEREBY DISCLAIMED BY FUNAI AND ITS REPRESENTATIVES IN CANADA.

ALL WARRANTY INSPECTIONS AND REPAIRS MUST BE PERFORMED BY AUTHORIZED SERVICE FACILITY. THIS WARRANTY IS ONLY VALID WHEN THE UNIT IS CARRIED-IN TO AUTHORIZED SERVICE FACILITY.

THE PRODUCT MUST BE ACCOMPANIED BY A COPY OF THE ORIGINAL RETAIL PURCHASE RECEIPT. IF NO PROOF OF PURCHASE IS ATTACHED, THE WARRANTY WILL NOT BE HONORED AND REPAIRS COSTS WILL BE CHARGED.

### **ATTENTION:**

FUNAI CORP. RESERVES THE RIGHT TO MODIFY ANY DESIGN OF THIS PRODUCT WITHOUT PRIOR NOTICE.

To locate your nearest Authorized Service Center or general service inquiries, please contact us at :

FUNAI CORPORATION  
Customer Service

**Tel: 1-800-518-1180**  
**<http://www.funai-corp.com>**

# MEMO

---

# Quick Use Guide

## 1 Connections

Please refer to "Basic TV Connection" on the front page before you use this unit.

### RF Output Channel

If channel 3 is already occupied for broadcasting,

- 1) Set your TV to channel 4.
- 2) Insert a pre-recorded tape into this unit.
- 3) Press **[SOURCE]** on the unit so that the VCR OUTPUT light is lit.
  - If noise appears on the TV screen, press **[VCR/TV]** on the remote control.
- 4) Press **[PLAY ▶]** once.
- 5) After a few seconds, hold **[PLAY ▶]** on the unit for 3 seconds.
  - The RF output channel will change to channel 4 from channel 3 and you will see a playback picture.
  - When a picture does not appear on the TV screen, repeat step 4).
- 6) Press **[STOP ■]** to stop playback.

## 2 Installing the Batteries for the Remote Control



## 3 VCR/DVD Switching

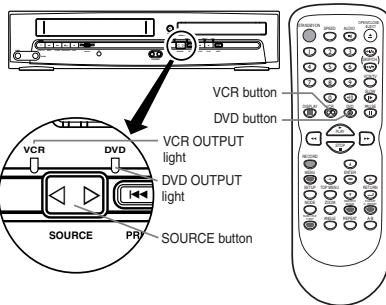

### VCR MODE

Press **[VCR]** on the remote control. (Verify that the VCR OUTPUT light is lit.)

### DVD MODE

Press **[DVD]** on the remote control. (Verify that the DVD OUTPUT light is lit.)

### Hint

- Pressing only **[SOURCE]** on the front panel DOES NOT switch the mode of the remote control. You MUST select the correct mode on the remote control.

## 4 Turn on the unit for the first time

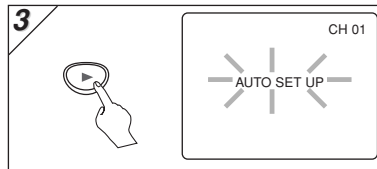
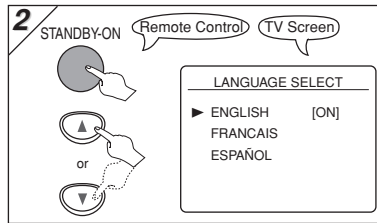
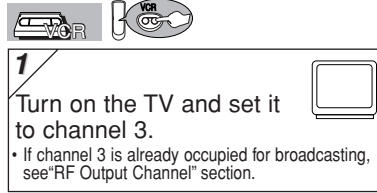

Do you connect the cable from the cable box or the satellite box to the unit's ANT-IN jack?

**Yes** Press **[MENU]** to exit.

**No** Please wait for a few minutes. After scanning...  
• The tuner stops on the lowest memorized channel.  
• You can select only the channels memorized in this unit by using **[SKIP/CH. ▶▶/◀◀]** (or **[CHANNEL ▲/▼]**).  
• If "AUTO SET UP" appears on the TV screen again, check the cable connections. Then, press **[▶]** once again.

## 5 Clock Setup

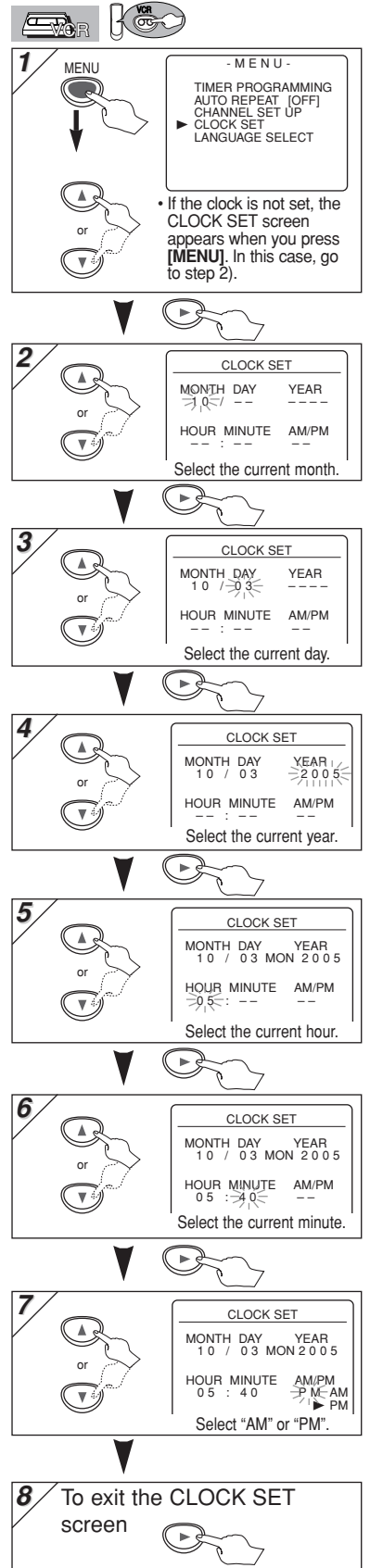

# Quick Use Guide

## 6 VCR Playback

Before: Turn on the TV and set it to channel 3.

- If channel 3 is already occupied for broadcasting, see "RF Output Channel" section.



- To start playback: Press the **PLAY** button.
- To stop playback: Press the **STOP** button.
- To eject: Press the **OPEN/CLOSE EJECT** button.

## 7 DVD/CD Playback

Before: Turn on the TV, amplifier and any other components which are connected to this unit. Make sure the TV and audio receiver (commercially available) are set to the correct channel.

- Standby-On: Press the **STANDBY-ON** button.
- Insert a disc with label facing up: Insert the disc into the tray.
- To start playback: Press the **PLAY** button.
- To stop playback: Press the **STOP** button.

## 8 Remote Control

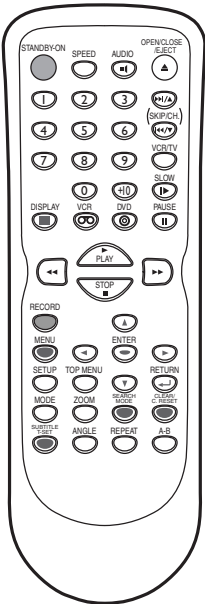

Button (Alphabetical order)	Disc/Tape	DVD mode	VCR mode
	<ul style="list-style-type: none"> <li>• To select chapter or title directly.</li> </ul>	<ul style="list-style-type: none"> <li>• To select track directly.</li> </ul>	<ul style="list-style-type: none"> <li>• To select channel.</li> <li>• The +10 button has no effect in VCR mode.</li> </ul>
	<ul style="list-style-type: none"> <li>• To search forward/backward through a disc.</li> <li>• To begin slow forward/reverse playback during the pause mode.</li> </ul>	<ul style="list-style-type: none"> <li>• To search forward/backward through a disc.</li> </ul>	<ul style="list-style-type: none"> <li>• To forward/backward a tape through a disc.</li> </ul>
	<ul style="list-style-type: none"> <li>• To move the cursor and determine its position.</li> </ul>	<ul style="list-style-type: none"> <li>• To move the cursor and determine its position.</li> </ul>	<ul style="list-style-type: none"> <li>• To select an item on the VCR Menu.</li> <li>• To advance to the next VCR Menu.</li> <li>• To go back one step during clock and timer setting.</li> </ul>
	<ul style="list-style-type: none"> <li>• To repeat between your chosen point A and B.</li> <li>• To select camera angles on a disc.</li> <li>• To select audio languages on a disc.</li> <li>• To clear the markers.</li> <li>• To clear the numbers entered incorrectly.</li> <li>• To cancel the point for A-B repeat.</li> <li>• To display the current disc mode.</li> <li>• To select the DVD output mode.</li> <li>• To activate the remote control in DVD mode.</li> <li>• To call up the Menu on a disc.</li> <li>• To set black level on/off.</li> <li>• To set virtual surround on/off.</li> <li>• To open or close the disc tray.</li> <li>• To pause disc playback.</li> <li>• To advance playback one frame at a time.</li> <li>• To begin disc playback.</li> <li>• To play a chapter or title repeatedly.</li> <li>• To return to the previous operation in menu.</li> <li>• To search chapter, title or time.</li> <li>• To set or search the markers.</li> <li>• To call up the DVD setup menu.</li> <li>• To skip chapters.</li> <li>• To view the tape in slow motion.</li> <li>• To select the recording speed.</li> <li>• To turn the unit on or off.</li> <li>• To stop playback.</li> <li>• To select subtitles on a disc.</li> <li>• To call up the Top Menu on a disc.</li> <li>• To select DVD position or TV position.</li> <li>• To magnify part of a picture. (x2/x4)</li> </ul>	<ul style="list-style-type: none"> <li>• To repeat between your chosen point A and B.</li> <li>• To select STEREO, L-ch or R-ch.</li> <li>• To clear the markers.</li> <li>• To remove status number in program input.</li> <li>• To clear the numbers entered incorrectly.</li> <li>• To cancel the point for A-B repeat.</li> <li>• To display the current disc mode.</li> <li>• To select the DVD output mode.</li> <li>• To activate the remote control in DVD mode.</li> <li>• To set virtual surround on/off.</li> <li>• To open or close the disc tray.</li> <li>• To pause disc playback.</li> <li>• To begin disc playback.</li> <li>• To play a track or disc repeatedly.</li> <li>• To return to the previous operation in menu.</li> <li>• To search track.</li> <li>• To search time.</li> <li>• To set or search the markers.</li> <li>• To skip tracks.</li> <li>• To turn the unit on or off.</li> <li>• To stop playback.</li> <li>• To select DVD position or TV position.</li> <li>• To select CD position or TV position.</li> </ul>	<ul style="list-style-type: none"> <li>• To exit the VCR Menu.</li> <li>• To reset the tape counter.</li> <li>• To display the current time, tape counter, and channel.</li> <li>• To call up the VCR Menu.</li> <li>• To eject the video cassette from the VCR.</li> <li>• To pause tape playback or recording.</li> <li>• To advance playback one frame at a time.</li> <li>• To begin tape playback.</li> <li>• To start a recording or One Touch Recording.</li> <li>• To call up the index or time search menu.</li> <li>• To change channels.</li> <li>• To adjust the tracking manually during playback.</li> <li>• To put the VCR into standby mode for a Timer Recording.</li> <li>• To select the VCR output mode.</li> <li>• To activate the remote control in VCR mode.</li> <li>• To select VCR position or TV position.</li> </ul>



# GUIDE D'UTILISATION

À lire avant l'utilisation de l'appareil.

## Lecteur DVD/CD avec magnéto

# CSV205DT

# SV2000

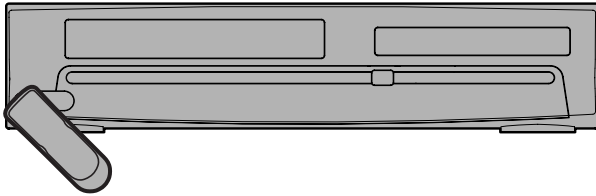

### Accessoires fournis

- Télécommande (NB183UD) avec deux piles AA
- Câbles RF (WPZ0901TM002)
- Câbles audiovisuels (WPZ0102TM015 ou WPZ0102LTE01)
- Guide d'utilisation (1VMN21146)

Si après la lecture du guide d'utilisation, vous avez besoin d'assistance supplémentaire, ou des pièces détachées, veuillez communiquer **SANS FRAIS avec le : 1-800-518-1180** ou consultez notre SITE INTERNET <http://www.funai-corp.com>.

### Table des matières

#### Précautions

Sécurité concernant le laser	2
■ <b>Mesures de sécurité importantes</b>	<b>3</b>
Emplacement d'installation	4
Éviter les risques d'électrocution et d'incendie	4
Attention à la condensation d'humidité	4
À propos du copyright	4
Symboles utilisés dans ce manuel	4
Entretien	4
■ <b>À propos des disques et des cassettes vidéo</b>	<b>5</b>
Cassettes vidéo lisibles	5
Disques lisibles	5
Disques ne pouvant pas être lus	5

#### Configuration

■ <b>Raccordements</b>	<b>6</b>
Chaîne de sortie RF	6
Conseil pour la connexion avec boîte de raccordement câble ou satellite	6
Raccordement à un système audio	6
Raccordement à un téléviseur	7
Bornes avant et arrière	7
■ <b>Préparation pour utilisation</b>	<b>8</b>
Première mise sous tension de l'appareil	8
Pour ajouter/supprimer des chaînes	8
Réglage de l'horloge	8
■ <b>Aperçu Fonctionnel</b>	<b>9</b>
Indicateurs sur le panneau frontal	9
Commutation Magnéto/lecteur DVD	9
Télécommande	10
Mise en place des piles de la télécommande	10

#### Fonctions de magnéto

■ <b>Lecture normale</b>	<b>11</b>
■ <b>Autres opérations</b>	<b>11</b>
Recherche par index	11
Recherche horaire	11

Répétition automatique	12
■ <b>Enregistrement</b>	<b>12</b>
Enregistrement et OTR (enregistrement instantané)	12
Enregistrement avec minuterie	12
Conseils pour OTR et l'enregistrement avec minuterie	13
Copie d'une vidéocassette	14

#### Fonctions de DVD

■ <b>Lecture</b>	<b>15</b>
■ <b>Informations affichées à l'écran</b>	<b>16</b>
■ <b>Fonction de recherche</b>	<b>17</b>
Recherche par piste / Recherche par titre/chapitre / Recherche par durée	17
■ <b>Configuration des marqueurs</b>	<b>17</b>
■ <b>Lecture à Répétition / Aléatoire / Programmée</b>	<b>18</b>
Lecture à répétition / Répétitions A-B / Lecture aléatoire / Lecture programmée	18
■ <b>Réglages spéciaux</b>	<b>19</b>
Langue des sous-titres / Langue de la piste audio / Angle de la caméra / Réglage du niveau des noirs / Mode de son stéréo / Mode de son ambiophonique virtuel	19
■ <b>Configuration DVD</b>	<b>20</b>
Réglage de la LANGUE	20
Réglage de l'AFFICHAGE	21
Réglage SON	21
Réglage PARENT	22
Réglage AUTRES	22
Mise en réglage par défaut (excepté réglage PARENT)	23

#### Informations

■ <b>Guide de dépannage</b>	<b>23</b>
■ <b>Caractéristiques techniques</b>	<b>24</b>
■ <b>Liste des langues</b>	<b>24</b>
■ <b>Garantie limitée</b>	<b>25</b>
Guide d'utilisation rapide	27

### Raccordement de base à un téléviseur

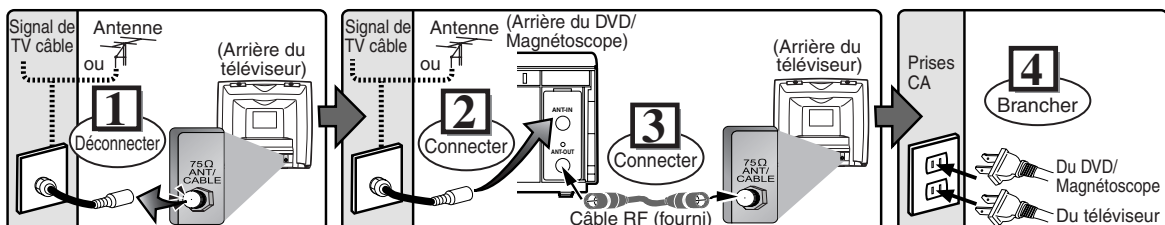

**5** Veuillez vous reporter au chapitre "Raccordements" à la page 6 pour plus d'informations.

Précautions

Configuration

Fonctions de magnéto

Fonctions de DVD

Informations

# Précautions

**AVERTISSEMENT:** AFIN DE PRÉVENIR TOUT RISQUE D'INCENDIE OU D'ÉLECTROCUTION, N'EXPOSEZ PAS CET APPAREIL À LA PLUIE OU À L'HUMIDITÉ.



**ATTENTION**  
**RISQUE D'ÉLECTROCUTION**  
**NE PAS OUVRIR**



Le symbole de l'éclair dans un triangle équilatéral est conçu pour alerter l'utilisateur de la présence d'une "tension dangereuse" non isolée à l'intérieur de l'appareil et qui peut être d'une importance suffisante pour constituer un risque d'électrocution.



Le symbole du point d'exclamation dans un triangle équilatéral est conçu pour avertir l'utilisateur que la documentation accompagnant l'appareil contient des instructions importantes concernant le fonctionnement et l'entretien (réparation) de l'appareil.

## ATTENTION:

AFIN DE RÉDUIRE LE RISQUE D'ÉLECTROCUTION, N'ENLEVEZ PAS LA PARTIE ARRIÈRE (ENDOS) DU BOÎTIER DE CET APPAREIL - IL NE CONTIENT AUCUNE PIÈCE POUVANT ÊTRE RÉPARÉE PAR L'USAGER. CONFIEZ LA RÉPARATION À UN TECHNICIEN QUALIFIÉ.

## Sécurité concernant le laser

Cet appareil utilise un laser. À cause de possibles blessures aux yeux, seul un technicien qualifié est habilité à retirer le couvercle ou à essayer de réparer cet appareil.

**ATTENTION:** L'UTILISATION DE COMMANDES, L'AJUSTEMENT OU L'EXÉCUTION DE PROCÉDURES AUTRES QUE CELLES SPÉCIFIÉES DANS CE GUIDE PEUVENT ENTRAÎNER LE RISQUE D'EXPOSITION À DES RADIATIONS DANGEREUSES.

**ATTENTION:** RAYONNEMENT LASER VISIBLE ET INVISIBLE LORSQUE L'APPAREIL EST OUVERT AVEC LE VERROUILLAGE INVALIDÉ. NE PAS REGARDER LE RAYON.

**EMPLACEMENT:** À L'INTÉRIEUR, PRÈS DU MÉCANISME DE LA PLATINE.

**AVERTISSEMENT FCC-** Cet appareil peut générer ou utiliser l'énergie de fréquences radio. Tout changement ou modification subi par cet appareil peut entraîner des parasites néfastes à moins que ces modifications aient été expressément approuvées dans le guide d'utilisation. L'utilisateur peut perdre le droit de faire fonctionner cet appareil si une modification ou un changement non autorisé est effectué.

## INTERFÉRENCES AVEC LA RADIO-TÉLÉVISION

Cet appareil a été testé et jugé conforme aux limites des produits numériques de la Classe B, conformément à la Partie 15 des règlements FCC. Ces limites sont prévues pour fournir une protection raisonnable contre les interférences préjudiciables dans une installation résidentielle. Cet appareil produit, utilise et peut émettre une énergie de fréquence radio et, s'il n'est pas installé et utilisé conformément aux instructions, peut causer des interférences préjudiciables aux communications radio. Il n'est cependant pas garanti que des interférences ne seront pas produites dans une installation particulière. Si cet appareil cause des interférences préjudiciables à la réception de la radio ou de la télévision, ce qui peut être déterminé en le mettant hors puis à nouveau sous tension, il est recommandé à l'utilisateur de corriger ces interférences en appliquant une ou plusieurs des mesures suivantes:

- 1) Réorienter ou déplacer l'antenne réceptrice.
- 2) Augmenter la distance entre l'appareil et le récepteur.
- 3) Brancher l'appareil dans une prise faisant partie d'un circuit différent de celui sur lequel le récepteur est branché.
- 4) Consulter le revendeur ou un technicien radio/télévision qualifié.

**Cet appareil numérique de la classe B est conforme à la norme NMB-003 du Canada.**

**ATTENTION: POUR ÉVITER LES CHOCS ÉLECTRIQUES, INTRODUIRE LA LAME LA PLUS LARGE DE LA FICHE DANS LA BORNE CORRESPONDANTE DE LA PRISE ET POUSSER JUSQU'AU FOND.**

## REMARQUE CONCERNANT LE RECYCLAGE

Les matériaux d'emballage de ce produit sont recyclables et peuvent être réutilisés. Veuillez disposer de tout matériau conformément aux règlements de recyclage locaux.

Les piles ne doivent jamais être jetées ou incinérées, mais mises au rebut conformément aux règlements locaux concernant les déchets chimiques.

## Protection de l'environnement !!!

- Les piles usées ne doivent pas être jetées dans une poubelle.
- S'en défaire à un point de collecte pour piles usées ou dans un conteneur à ordures spécial. Contacter les autorités locales pour plus de détails.



Informations client :

Relever les données situées à l'arrière de cet appareil, puis saisir le N° de série ci-dessous.

Conserver ces informations en cas de référence ultérieure.

N° de modèle \_\_\_\_\_

N° de série \_\_\_\_\_

# Mesures de sécurité importantes

- LIRE LES INSTRUCTIONS** - Avant d'utiliser cet appareil, lire toutes les instructions relatives au fonctionnement et à la sécurité.
- CONSERVER CE GUIDE D'UTILISATION** - Les instructions relatives au fonctionnement et à la sécurité doivent être conservées pour pouvoir les consulter ultérieurement.
- RESPECTER LES AVERTISSEMENTS** - Il est très important de suivre tous les avertissements et les mises en garde apparaissant sur l'appareil ainsi que dans le guide d'utilisation.
- SUIVRE LES INSTRUCTIONS** - Il est nécessaire de suivre toutes les directives du guide d'utilisation concernant le fonctionnement et l'utilisation de cet appareil.
- NETTOYAGE** - Débrancher l'appareil de la prise de courant avant de procéder à un nettoyage. Ne pas utiliser de produits à nettoyer liquides ou en aérosol. Pour essuyer, utiliser un chiffon légèrement humide.  
**EXCEPTION:** Ne pas débrancher un appareil devant être utilisé d'une manière ininterrompue et qui, pour une raison spécifique, comme le risque de perdre un code d'autorisation pour un convertisseur de câblodistribution, n'est pas conçu pour être débranché par l'utilisateur pour un entretien ou toute autre raison. Cependant, il est nécessaire de respecter les autres directives indiquées plus haut au paragraphe 5.
- ACCESSOIRES** - N'utiliser que les accessoires recommandés par le fabricant de l'appareil. L'utilisation d'autres accessoires risque d'être dangereuse.
- EAU ET HUMIDITÉ** - Ne pas utiliser cet appareil à proximité de l'eau; par exemple, près d'une baignoire, d'un évier, d'une machine à laver, dans un sous-sol humide, près d'une piscine ou d'autres endroits semblables.
- MEUBLES** - Ne pas installer cet appareil sur un meuble, un socle, un support, un trépied ou une table instable. L'appareil pourrait tomber, provoquant des blessures graves à un enfant ou un adulte, et être sérieusement endommagé. Utiliser uniquement un chariot, un support, un trépied ou une table recommandés par le fabricant, ou bien vendus avec l'appareil. Suivre les directives du fabricant pour le montage de l'appareil et n'utiliser que les accessoires de montage recommandés par ce dernier. Si on l'installe sur un meuble à roulettes, déplacer les deux ensemble avec précaution. Un arrêt brusque, l'utilisation d'une force excessive et des surfaces irrégulières risquent de déstabiliser l'ensemble et de le renverser.
- VENTILATION** - Le boîtier de cet appareil est muni de fentes et d'orifices de ventilation permettant d'assurer un fonctionnement adéquat en l'empêchant de surchauffer. Ces fentes et ces orifices ne doivent pas être bloqués ou recouverts. Ainsi, l'appareil ne doit pas être placé sur un lit, un divan, un tapis ou une autre surface similaire risquant d'obstruer ces orifices de ventilation. Il ne doit pas être placé dans une installation encastrée comme un meuble ou une bibliothèque, qui risquerait d'empêcher la circulation de l'air dans les orifices de ventilation, à moins que l'aération soit adéquate ou que les directives du fabricant soient respectées.
- SOURCE D'ALIMENTATION** - Cet appareil ne devra être branché que sur une prise d'alimentation correspondant aux indications des étiquettes placées sur l'appareil. Si l'on ne connaît pas les paramètres du réseau électrique auquel on est raccordé, consulter le revendeur ou la compagnie d'électricité à ce sujet. Dans le cas d'appareils fonctionnant sur piles ou d'autres sources de courant, voir le guide d'utilisation.
- MISE À LA TERRE ET POLARISATION** - Cet appareil est muni d'un câble d'alimentation dont la fiche est polarisée (une des lames est plus large que l'autre). Cette fiche ne s'insère dans une prise de courant murale polarisée que dans un sens par mesure de sécurité. Si l'insertion à fond de la fiche dans la prise de courant est difficile, inverser sa position. S'il est toujours impossible d'insérer la fiche, demander à un électricien qualifié de la remplacer. Ne jamais essayer de forcer ce dispositif de sécurité polarisé.
- PROTECTION DES CÂBLES D'ALIMENTATION** - Les câbles d'alimentation devront être disposés de manière à ce que l'on ne risque pas de marcher dessus, et qu'ils ne soient écrasés ni coincés en plaçant des objets dessus. Faire particulièrement attention aux fiches des câbles d'alimentation, aux prises murales et aux endroits où les câbles sortent des appareils.
- MISE À LA MASSE D'UNE ANTENNE EXTERIEURE** - Si une antenne extérieure ou un réseau de câblodistribution est raccordé à cet appareil, veiller à ce que l'antenne ou le câble du réseau de câblodistribution soit relié à la terre pour

éviter une surtension du raccordement et des surcharges statiques. L'article 810 du Code national de l'électricité (CNE) ANSI/NFPA N° 70, contient des renseignements au sujet de la mise à la masse du mât et de la structure qui le supporte, ainsi que du câble de descente vers le limiteur de tension, du calibrage des conducteurs de terre, de l'emplacement du limiteur de tension, du raccordement aux électrodes de terre et des normes concernant ces dernières (voir l'illustration A).

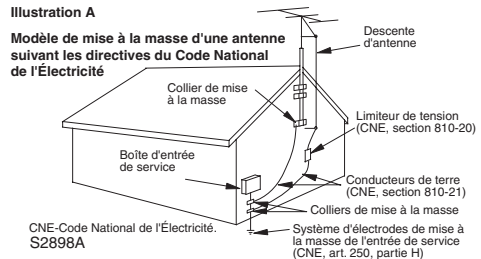

- ORAGES** - Par mesure de protection supplémentaire il est conseillé, lors d'orages ou d'une inutilisation prolongée de l'appareil, de le débrancher du câble d'alimentation de la prise de courant murale, de l'antenne extérieure et du réseau de câblodistribution. Cette mesure permettra d'éviter que l'appareil ne soit endommagé lors d'un orage ou d'une surtension du réseau électrique.
- SIGNES ÉLECTRIQUES** - Une antenne extérieure reliée à cet appareil ne devra jamais se trouver à proximité de câbles électriques, d'un éclairage ou de transformateurs sur lesquels elle risquerait de tomber. Lors de l'installation d'une telle antenne, faire en sorte que l'antenne n'entre pas en contact avec de tels lignes ou circuits, car leur contact peut être mortel.
- SURCHARGE** - Ne pas surcharger les prises de courant (ou les câbles de prolongement). Cela pourrait entraîner un risque d'incendie ou d'électrocution.
- OBJETS ET LIQUIDES** - Aucun objet ou liquide ne doit pénétrer à l'intérieur de l'appareil par l'intermédiaire des orifices de ventilation, car cela risquerait de toucher des pièces sous haute tension ou de provoquer un court-circuit des composants entraînant un début d'incendie ou un risque d'électrocution. Veillez aussi à ne renverser aucun liquide sur l'appareil.
- RÉPARATIONS** - Ne jamais essayer de réparer soi-même l'appareil. En ouvrant ou en démontant le boîtier, on risque de s'exposer à la tension élevée de certaines pièces ainsi qu'à d'autres dangers. Pour n'importe quelle réparation, faire appel à un technicien qualifié.
- ENDOMMAGEMENTS NÉCESSITANT UNE RÉPARATION** - Débrancher l'appareil de la prise de courant et le confier à un technicien qualifié dans les cas suivants :
  - Lorsque le câble d'alimentation (ou sa fiche) est endommagé.
  - Lorsqu'un liquide ou un objet a pénétré dans l'appareil.
  - Lorsque l'appareil a été exposé à la pluie ou à de l'eau.
  - Si l'appareil ne fonctionne pas normalement bien que l'on ait suivi toutes les instructions, ne régler que les commandes décrites dans ce guide. Un réglage erroné d'autres pièces ou commandes risque d'endommager l'appareil et peut nécessiter ensuite un long travail de la part d'un technicien qualifié pour le remettre en état de fonctionner.
  - Lorsqu'on a laissé tomber l'appareil ou que son boîtier a été endommagé.
  - Lorsque le fonctionnement de l'appareil diffère de la période initiale ou ne présente plus les mêmes performances.
- PIECES DE RECHANGE** - Lorsque des pièces de rechange sont nécessaires, s'assurer que le technicien utilise les pièces recommandées par le fabricant ou qu'elles présentent les mêmes caractéristiques que les pièces d'origine. L'utilisation de pièces différentes risque de provoquer un incendie, une électrocution ou d'autres risques.
- INSPECTION POUR LA SÉCURITÉ** - À l'achèvement de la réparation ou de l'entretien, demander au technicien de procéder à une inspection afin de s'assurer que l'appareil fonctionne normalement sans danger.
- CHALEUR** - Cet appareil doit être éloigné de toute source de chaleur intense, telle que celle d'un appareil de chauffage, d'une bouche d'air chaud, d'une cuisinière électrique ou de tout autre appareil (y compris des amplificateurs) qui dégagent de la chaleur.



## Emplacement d'installation

Pour assurer la sécurité et des performances optimales de cet appareil :

- Ne pas placer l'appareil verticalement. L'installer à une position horizontale et stable. Ne rien placer directement sur l'appareil. Ne pas placer l'appareil directement sur le téléviseur.
- Le protéger contre les rayons du soleil et le maintenir à l'écart des sources de chaleur intense. Éviter les emplacements poussiéreux ou humides. Éviter les endroits insuffisamment aérés pour assurer une bonne dissipation de la chaleur. Ne pas bloquer les grilles de ventilation sur les côtés de l'appareil. Éviter les emplacements soumis à de fortes vibrations ou à des champs magnétiques puissants.
- Ne pas oublier de retirer le disque et de débrancher le cordon d'alimentation de la prise avant de transporter l'appareil.

## Éviter les risques d'électrocution et d'incendie

- Ne pas manipuler le cordon d'alimentation avec les mains mouillées.
- Ne pas tirer sur le cordon d'alimentation pour le déconnecter de la prise murale. Le saisir par la fiche.
- Si, par accident, de l'eau est répandue sur l'appareil, débrancher immédiatement le cordon d'alimentation et porter l'appareil à un Centre de réparation agréé pour l'inspection.
- Ne pas insérer ses doigts ou des objets dans le logement de cassette de l'appareil.

## Attention à la condensation d'humidité

De l'humidité peut se condenser à l'intérieur de l'appareil quand il est déplacé d'un endroit froid à un endroit chaud, après l'allumage du chauffage dans une pièce froide ou en cas de forte humidité ambiante. Ne pas utiliser l'appareil au moins pendant 2 heures pour laisser à l'intérieur de l'appareil le temps de sécher.

## À propos du copyright

La copie, la diffusion, la présentation publique et le prêt des disques non autorisés sont interdits. La technologie de protection du copyright intégrée à ce produit est protégée par des brevets américains et d'autres droits de propriété intellectuelle. L'emploi de cette technologie de protection du copyright doit être autorisé par Macrovision; elle est conçue pour l'utilisation à domicile et d'autres utilisations limitées, à moins qu'elles soient autorisées par Macrovision. Le démontage et l'ingénierie inverse sont interdits.

## Symboles utilisés dans ce manuel

Les symboles suivants apparaissent dans certains en têtes dans ce manuel.



La description fait référence à la lecture de vidéocassettes.



La description fait référence à la lecture de disques DVD-vidéo.



La description fait référence à la lecture de CD audio.

## Remarque à l'intention des installateurs de systèmes de télévision par câble

Ce rappel est fourni pour attirer l'attention des installateurs de systèmes de télévision par câble sur l'Article 820-40 de NEC, qui rappelle les directives applicables concernant la mise à la masse correcte et, en particulier, spécifie que la mise à la masse du câble doit être raccordée au système de mise à la masse de l'immeuble, aussi près que possible du point d'entrée du câble.

Fabriqué sous licence de Dolby Laboratories. Le terme «Dolby» et le sigle double D sont des marques commerciales de Dolby Laboratories.

## Entretien

### RÉPARATIONS

- Réviser l'ensemble des thèmes en rapport avec la panne au niveau du «Guide de dépannage» à la page 23 avant de rapporter le produit.
- Si cet appareil devient inopérant, ne pas essayer de corriger le problème soi-même. L'appareil ne contient pas de pièces réparables par l'utilisateur. Mettre hors tension, débrancher le cordon secteur et appeler notre ligne d'aide dont le numéro se trouve sur la première page de ce mode d'emploi, pour vous procurer l'adresse du centre de réparation autorisé le plus proche.

### NETTOYAGE DU COFFRET

- Utiliser un chiffon doux imbibé d'une solution détergente douce. Ne pas utiliser de solution contenant de l'alcool, de l'ammoniac ou des abrasifs.

### NETTOYAGE DES DISQUES

- Quand un disque est sale, le nettoyer avec un chiffon de nettoyage. Essuyer le disque du centre vers sa périphérie. Ne jamais nettoyer par mouvements circulaires.
- Ne pas utiliser de solvants, par exemple du benzène, du diluant, des produits de nettoyage disponibles dans le commerce, du détergent, des produits de nettoyage abrasifs ou des sprays antistatiques utilisés sur les disques analogiques.

### NETTOYAGE DE LA LENTILLE LASER

- Si le lecteur ne fonctionne toujours pas correctement en se référant aux chapitres correspondants et au «Guide de dépannage», le dispositif de lecture optique laser est peut-être sale. Consulter son revendeur ou un centre de réparation agréé pour l'inspection et le nettoyage du dispositif de lecture optique laser.

### MANIPULATION DES DISQUES

- À la manipulation d'un disque, le tenir par son bord et essayer de ne pas toucher sa surface.
- Toujours ranger les disques dans leur coffret protecteur lorsqu'ils ne sont pas utilisés.

### NETTOYAGE AUTOMATIQUE DES TÊTES

- Nettoyer automatiquement les têtes vidéo à l'insertion et au retrait d'une cassette, pour permettre d'obtenir une image nette.
  - L'image peut devenir floue ou être interrompue, alors que la réception du programme est bonne. La saleté accumulée sur les têtes vidéo après des périodes d'utilisation prolongées, ou l'emploi de cassettes de location ou usées peut causer ce problème. Si des images rayées ou à effet de neige apparaissent pendant la lecture, les têtes vidéo de l'appareil doivent être nettoyées.
1. Passer chez son revendeur audiovisuel local pour acheter un bon dispositif de nettoyage de têtes vidéo VHS.
  2. Si le dispositif de nettoyage des têtes vidéo ne résout pas le problème, appeler notre ligne d'aide dont le numéro se trouve sur la première page de ce mode d'emploi, pour vous procurer l'adresse du centre de réparation autorisé le plus proche.

### Conseil

- Bien lire le mode d'emploi fourni avec le dispositif de nettoyage de têtes vidéo avant l'utilisation.
- Nettoyer les têtes vidéo seulement en cas de problème.



# À propos des disques et des cassettes vidéo

## Cassettes vidéo lisibles

N'utiliser que des cassettes marquées du symbole **VHS** avec ce magnétoscope.

## Disques lisibles

Disques lisibles	Marque (logo)	Code régional	Signaux enregistrés	Taille du disque	Types de disque
DVD Vidéo * 1, 2, 4, 6, 10			Vidéo numérique (MPEG2)	12 cm ou 8 cm	 <b>Exemple</b> Titre 1   Chapitre 1   Chapitre 2   Chapitre 3   Chapitre 4   Chapitre 1   Chapitre 2   Titre 2
DVD-RW DVD-R * 1, 3, 4, 5, 6, 7, 8, 9, 10		-			
DVD+RW DVD+R * 1, 3, 4, 5, 6, 8, 9, 10		-			
CD Audio * 4, 6, 10		-	Audio numérique	12 cm ou 8 cm	 <b>Exemple</b> Piste 1   Piste 2   Piste 3   Piste 4   Piste 5   Piste 6
CD-RW CD-R * 4, 5, 6, 9, 10					

**DVD** is a trademark of DVD Format/Logo Licensing Corporation.

**Si l'appareil ne peut pas lire un disque portant l'un des logos ci-dessus, vérifier les points suivants.**

- \*1: Cet appareil n'est compatible qu'avec le système de couleurs NTSC. Les disques enregistrés selon un autre système de couleurs ne pourront pas être lus.
- \*2: Certains disques DVD vidéo ne fonctionnent pas de la façon décrite dans ce mode d'emploi en raison d'un choix du producteur du disque.
- \*3: Les disques enregistrés en format VR (Video Recording) ne sont pas lisibles.
- \*4: Les disques égratignés ou souillés risquent de ne pas pouvoir être lus.
- \*5: Certains disques ne pourront pas être lus en raison d'un format d'enregistrement incompatible, des caractéristiques de l'enregistrement ou du disque.
- \*6: Vous pourrez reproduire les disques portant les logos ci-dessus. Si vous utilisez des disques non standard, il est possible que l'appareil ne puisse pas les lire. Il est également fort probable que l'image ou le son soit fortement déformé en cas de lecture.
- \*7: Il est possible de lire un disque DVD-R/RW non finalisé en format vidéo sur un enregistreur DVD de notre marque. Mais selon l'état d'enregistrement du disque, il peut ne pas être lu du tout ou pas normalement (l'image ou le son peuvent ne pas être réguliers etc.). Dans ce cas, le disque doit être finalisé avec l'enregistreur DVD. Voir le manuel accompagnant l'enregistreur DVD.
- \*8: Seuls les disques enregistrés en format vidéo et finalisés sont lisibles. Les disques non finalisés ne sont pas lisibles. Selon l'état d'enregistrement d'un disque, il peut ne pas être lu du tout ou pas normalement (l'image ou le son peuvent ne pas être réguliers etc.).
- \*9: S'il y a trop d'espace d'enregistrement restant sur un disque (la partie utilisée est inférieure à 55 mm), il peut ne pas être lu correctement.
- \*10: Ne pas coller du papier ou des autocollants sur un disque. Ils peuvent endommager le disque, et l'appareil peut ne pas lire correctement.

## Disques ne pouvant pas être lus

- **NE JAMAIS lire les disques suivants. Des dysfonctionnements graves pourront en effet être provoqués dans ce cas !**  
 DVD-RAM / CD-I / Photo CD / CD vidéo / DVD avec un code régional différent de 1 ou ALL / DTS-CD / DVD-ROM pour ordinateurs personnels / CD-ROM pour ordinateurs personnels
- **Il est également fort possible que le son NE SOIT PAS audible avec les disques suivants.**  
 Super Audio CD  
**Remarque:** Seul le son enregistré sur la piste de CD normale pourra être reproduit.  
 Le son enregistré sur la piste son à haute densité du Super Audio CD ne pourra pas être lu.
- **Tout autre disque sans indication de compatibilité.**

## Raccordements

Lire le paragraphe intitulé "Raccordement de base à un téléviseur" sur la première page avant d'utiliser cet appareil.

### Chaîne de sortie RF

Si la chaîne 3 est déjà occupée,

- 1) Sélectionner la chaîne 4 sur le téléviseur.
- 2) Introduire une cassette enregistrée dans l'appareil.
- 3) Appuyer sur [SOURCE] de l'appareil pour allumer le témoin VCR OUTPUT.
  - Si du bruit apparaît sur l'écran du téléviseur, appuyez sur [VCR/TV] sur la télécommande.
- 4) Appuyer une fois sur [PLAY ▶].

5) Après avoir attendu quelques secondes, maintenir enfoncée [PLAY ▶] pendant 3 secondes sur l'appareil.

- La chaîne de sortie RF passera de la chaîne 3 vers la chaîne 4, puis l'image s'affichera sur l'écran.
- Si aucune image ne s'affiche à l'écran, reprendre l'étape 4).

6) Appuyer sur [STOP ■].

### Conseil

- Il est possible que la chaîne de sortie RF ne soit pas commutée pendant le réglage de l'alignement. Dans ce cas, stopper la lecture puis la reprendre un peu plus tard. Appuyer ensuite sur [PLAY ▶] de l'appareil pendant 3 secondes environ.

### Conseil pour la connexion avec boîte de raccordement câble ou satellite

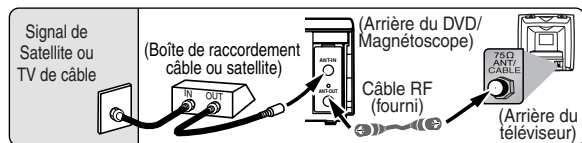

Choisir ce type de raccordement si l'on désire enregistrer ou visionner une chaîne cryptée. Les chaînes ne peuvent alors pas être commutées depuis l'appareil. On NE peut voir ou enregistrer QUE les chaînes que l'on aura sélectionnées sur la boîte de raccordement câble ou satellite.

- En cas d'enregistrement, seule la chaîne enregistrée pourra être visionnée.

### Pour sélectionner les chaînes sur la boîte de raccordement câble ou satellite

- 1) Allumer l'appareil en appuyant sur [STANDBY-ON], puis appuyer sur [VCR/TV]. Le témoin "POWER" s'allume alors sur le panneau avant de l'appareil, puis appuyez sur [SKIP/CH. ▶▶/▲◀◀/▼] pour sélectionner les chaînes 3 ou 4 (la même chaîne que celle de la chaîne de sortie de la boîte de raccordement câble ou satellite).
  - Si la chaîne 4 est utilisée, il sera nécessaire de commuter la chaîne de sortie RF de l'appareil vers la chaîne 4. Consulter le paragraphe "Chaîne de sortie RF".
- 2) Choisir sur le téléviseur la chaîne 3 ou 4 (la même que celle que l'on a sélectionnée à l'étape 1).
- 3) Choisir la chaîne que vous désirez enregistrer sur la boîte de raccordement câble ou satellite.

### Raccordement à un système audio

#### Méthode 1

#### Système stéréo

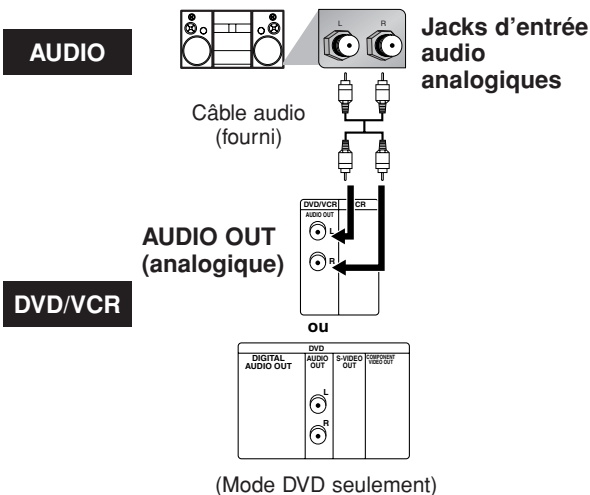

#### Méthode 2

#### Décodeur Dolby Digital, platine MD ou platine DAT

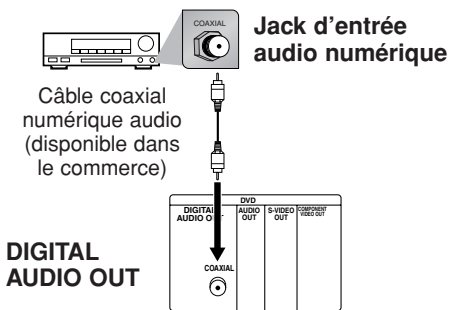

	Réglage	RÉGLAGE> RAPIDE>
Connexions		DOLBY DIGITAL
Connexion à un décodeur Dolby Digital pour la sortie audio Dolby Digital.		TRAIN BINAIRE
Connexion à un autre équipement (platine MD ou platine DAT etc.) sans décodeur Dolby Digital.		PCM

\* Pour effectuer ces réglages, se reporter aux pages 20-21.

### Conseil

- La piste audio comprise sur les disques enregistrés au format Dolby Digital 5.1 ambiophonique ne pourra pas être enregistrée sur une platine MD ou DAT.
- Il est également possible d'obtenir un son numérique de haute qualité Dolby Digital à 5.1 canaux digne d'un cinéma en connectant cet appareil à un décodeur Dolby Digital multicanal.
- La lecture d'un DVD avec des réglages incorrects peut produire une distorsion due au bruit et aussi endommager les enceintes.

	Réglage	RÉGLAGE> RAPIDE>
Connexions		DOLBY DIGITAL
Connexion au système stéréo		PCM

\* Pour effectuer ces réglages, se reporter aux pages 20-21.

### Conseil

- La lecture d'un DVD avec des réglages incorrects peut produire une distorsion due au bruit et aussi endommager les enceintes.



## Raccordement à un téléviseur

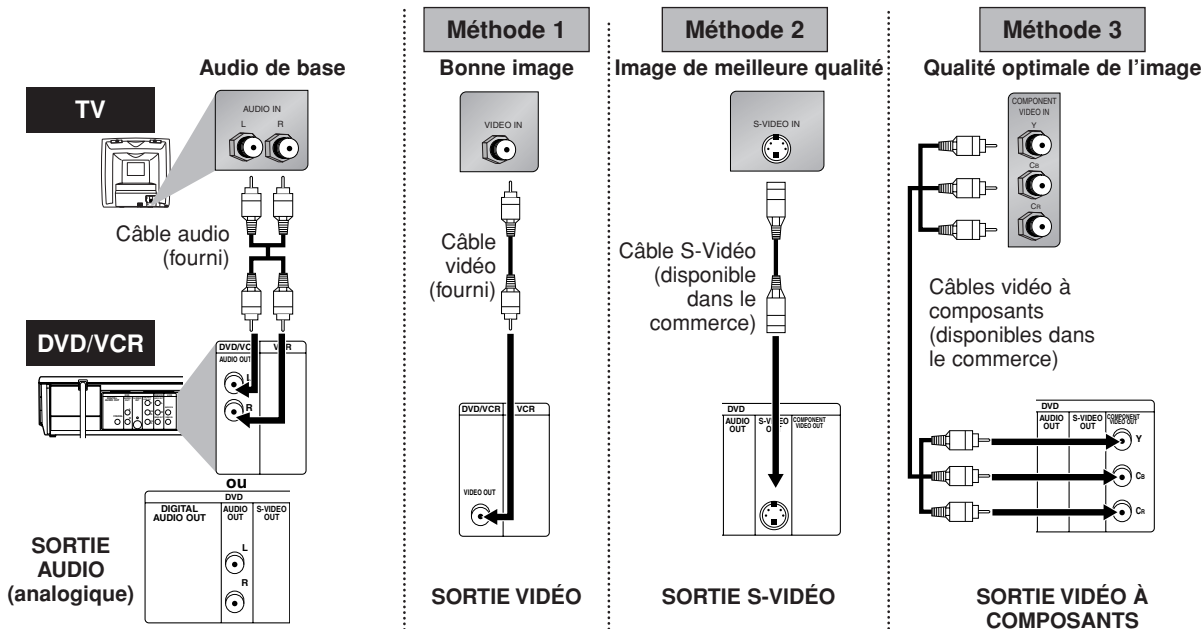

### Conseil

- Connecter directement cet appareil sur le téléviseur. Si les câbles A/V sont raccordés à un magnéscope, l'image risque d'être déformée en raison du système de protection contre le piratage dont disposent certains disques.
- Les jacks **COAXIAL**, **DVD AUDIO OUT**, **S-VIDEO OUT** et **COMPONENT VIDEO OUT** ne servent qu'en mode DVD.

### Une fois les connexions terminées

- Appuyer sur le sélecteur d'entrée (ordinairement TV/VIDEO, INPUT ou AUX) sur votre téléviseur pour commuter à un canal d'entrée extérieure adapté (ordinairement proche du canal 0) pour visualiser l'image de cet appareil. Si l'image n'apparaît pas, également se reporter au manuel accompagnant le téléviseur.

### Modes d'entrée pour les marques de téléviseur ordinaires

- Les entrées pour les téléviseurs de marque ordinaire sont énumérées ci-dessous.

Admiral:	AUX	Panasonic:	TV/VIDEO
Curtis Mathis:	LINE1, LINE2, 00, 90, 91, 92, 93	RCA:	INPUT, TV/VCR, 00, 90, 91, 92, 93
GE:	INPUT, TV/VCR, 00, 90, 91, 92, 93	Samsung:	TV/VIDEO
Hitachi:	INPUT, AUX	Sanyo:	VIDEO
JVC:	A/V CHANNEL, INPUT1, SVIDEO, INPUT2	Sharp:	00
Kenwood:	AUX	Sony:	VIDEO1, VIDEO2, VIDEO3
LXI-Series:	00	Toshiba:	TV/GAME
Magnavox:	AUX CHANNEL	Zenith:	00

### Bornes avant et arrière

#### Jacks DVD AUDIO OUT (analogique)

Brancher ces jacks aux jacks d'entrée audio sur votre téléviseur ou sur un autre appareil audio à l'aide des câbles audio fournis. (DVD uniquement)

#### Jacks DVD/VCR AUDIO OUT

Brancher ici les câbles audio fournis vers les jacks d'entrée audio de votre téléviseur ou un autre appareil audio.

#### Jack AUDIO IN

Brancher ici le câble audio en provenance de jack de sortie audio d'un caméscope, d'un autre magnéscope ou de toute autre source audio.

#### Jack ANT-IN

Brancher ici votre antenne ou votre boîte de raccordement au câble.

#### Jack DIGITAL AUDIO OUT COAXIAL

Brancher ici un câble audio coaxial en option vers un jack d'entrée audio sur un décodeur ou un récepteur audio. (DVD uniquement)

#### Jack S-VIDEO OUT

Brancher ici un câble S-Vidéo vers le jack d'entrée S-Vidéo sur votre téléviseur. (DVD uniquement)

#### Jacks COMPONENT VIDEO OUT

Brancher ici les câbles vidéo à composants en option vers les jacks d'entrée vidéo à composants de votre téléviseur. (DVD uniquement)

#### Jack DVD/VCR VIDEO OUT

Brancher ce jack au jack d'entrée vidéo de votre téléviseur grâce au câble vidéo fourni.

#### Jack VIDEO IN

Brancher ce jack au jack de sortie vidéo d'un caméscope, d'un autre magnéscope ou d'un autre source audiovisuelle (lecteur de disques laser, lecteur de disques vidéo, etc.).

#### Jack ANT-OUT

Brancher ce jack au jack d'entrée d'antenne de votre téléviseur grâce au câble RF fourni.

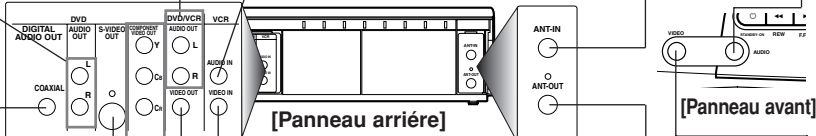

# Préparation pour utilisation

## Première mise sous tension de l'appareil



**1** Allumer le téléviseur et sélectionner le canal 3.

- Si le canal 3 est déjà occupé, se reporter au paragraphe "Chaîne de sortie RF".

**2** STANBY-ON (Télécommande) / Ecran du téléviseur

LANGUAGE SELECT

ENGLISH  
▶ FRANCAIS [ON]  
ESPAÑOL

**3** CH 01

REGLAGE AUTO

Les raccordements passent-ils par la boîte de raccordement câble ou satellite vers le jack ANT-IN de l'appareil ?

**Oui** Appuyer sur [MENU] pour sortir du menu.

- Se reporter au paragraphe "Conseil pour la connexion avec boîte de raccordement câble ou satellite" page 6.

**Non** Patienter pendant quelques minutes.

Après la recherche automatique...

- Le syntoniseur s'arrête sur la première chaîne mémorisée.
- Il n'est possible de sélectionner que les chaînes mémorisées par cet appareil, et ce à l'aide de [SKIP/CH. >>>|<<<] (ou [CHANNEL ▲▼]).
- Si le message "REGLAGE AUTO" s'affiche à l'écran du téléviseur, vérifier les branchements des câbles. Appuyer ensuite sur [▶] à nouveau.

### Conseil

- Cette procédure ne devra être appliquée qu'en cas de panne d'électricité ou si l'unité a été débranchée pendant plus de 30 secondes.

## Pour sélectionner une chaîne

Il est possible de sélectionner une chaîne à l'aide des touches numériques ou [SKIP/CH. >>>|<<<].

### Remarques concernant l'utilisation des touches numériques :

- Pour sélectionner des chaînes dont le numéro est supérieur à 99, saisir le numéro comme un nombre à trois chiffres. (Pour 117 par exemple, appuyer sur [1], [1], [7]).
- Les numéros de chaînes à un seul chiffre devront être précédés d'un zéro (Par exemple ; 02, 03, 04 et ainsi de suite).

## Pour ajouter/supprimer des chaînes

**1** MENU

- MENU -

PROGRAMMATION REP AUTO [A]  
▶ REGLAGE CHAINES  
REGLAGE HORLOGE  
SELECTION LANGUE

• Si l'horloge n'est pas réglée, l'écran "REGLAGE HORLOGE" apparaît à la pression de [MENU]. Dans ce cas, appuyer à nouveau sur [MENU].

**2** REGLAGE CHAINES

REGLAGE AUTO  
▶ REGLAGE MANUEL

**3** REGLAGE MANUEL

CHAINE 30 (CATV)  
AJOUT

Sélectionner la chaîne à ajouter ou supprimer.

**4** REGLAGE MANUEL

CHAINE 30 (CATV)  
ANNUL

Sélectionner "AJOUT" ou "ANNUL".

**5** Pour quitter ce menu

CLEAR/ C. RESET

## Pour prérégler une chaîne à nouveau

- 1) Appuyer sur [MENU] jusqu'à ce que le menu principal apparaisse.
- 2) Sélectionner "REGLAGES CHAINES" en appuyant sur [▲▼], puis appuyer sur [▶].
- 3) Sélectionner "REGLAGE AUTO" en appuyant sur [▲▼], puis appuyer sur [▶]. Après le balayage, le syntoniseur s'arrête sur la chaîne avec le numéro le plus bas mémorisé.

## Pour changer la langue d'affichage à l'écran

- 1) Appuyer sur [MENU] jusqu'à ce que le menu principal apparaisse.
- 2) Sélectionner "SELECTION LANGUE" en appuyant sur [▲▼], puis appuyer sur [▶].
- 3) Sélectionner "ENGLISH", "FRANCAIS" ou "ESPAÑOL" en appuyant sur [▲▼], puis appuyer sur [CLEAR/C.RESET].

## Conseil

- Si l'espagnol ou l'anglais a été accidentellement sélectionné alors que le français est désiré être sélectionné : appuyer sur [MENU] et sélectionner SELEC. IDIOMA ou LANGUAGE SELECTION. Appuyer sur [▶], puis sélectionner FRANCAIS. Enfin, appuyer sur [CLEAR/ C. RESET].

## Réglage de l'horloge



**1** MENU

- MENU -

PROGRAMMATION REP AUTO [A]  
▶ REGLAGE CHAINES  
REGLAGE HORLOGE  
SELECTION LANGUE

• Si l'horloge n'est pas réglée, le menu REGLAGE HORLOGE apparaîtra en premier après avoir appuyé sur [MENU]. Dans ce cas, passer à l'étape 2).

**2** REGLAGE HORLOGE

MOIS JOUR ANNÉE  
10 / 03 / 2005  
HEURE MINUTE AM/PM  
-- : -- --

Sélectionner le mois.

**3** REGLAGE HORLOGE

MOIS JOUR ANNÉE  
10 / 03 / 2005  
HEURE MINUTE AM/PM  
-- : -- --

Sélectionner le jour.

**4** REGLAGE HORLOGE

MOIS JOUR ANNÉE  
10 / 03 / 2005  
HEURE MINUTE AM/PM  
-- : -- --

Sélectionner l'année.

**5** REGLAGE HORLOGE

MOIS JOUR ANNÉE  
10 / 03 / 2005  
HEURE MINUTE AM/PM  
10 : 55 : --

Sélectionner l'heure actuelle.

**6**

REGLAGE HORLOGE  
MOIS JOUR ANNÉE  
10 / 03 LUN 2005  
HEURE MINUTE AM/PM  
05 : 40

Sélectionner les minutes.

**7**

REGLAGE HORLOGE  
MOIS JOUR ANNÉE  
10 / 03 LUN 2005  
HEURE MINUTE AM/PM  
05 : 40

Sélectionner "A.M" ou "P.M".

**8** Pour quitter l'écran de REGLAGE HORLOGE

**Conseil**

- Pour revenir en arrière d'une étape, appuyer sur [◀] (pendant les étapes 2) à 7)).
- Le réglage de l'horloge sera perdu et devra être réitéré en cas de coupure d'électricité ou si l'unité est débranchée pendant plus de 30 secondes.

## Aperçu Fonctionnel

### Indicateurs sur le panneau frontal

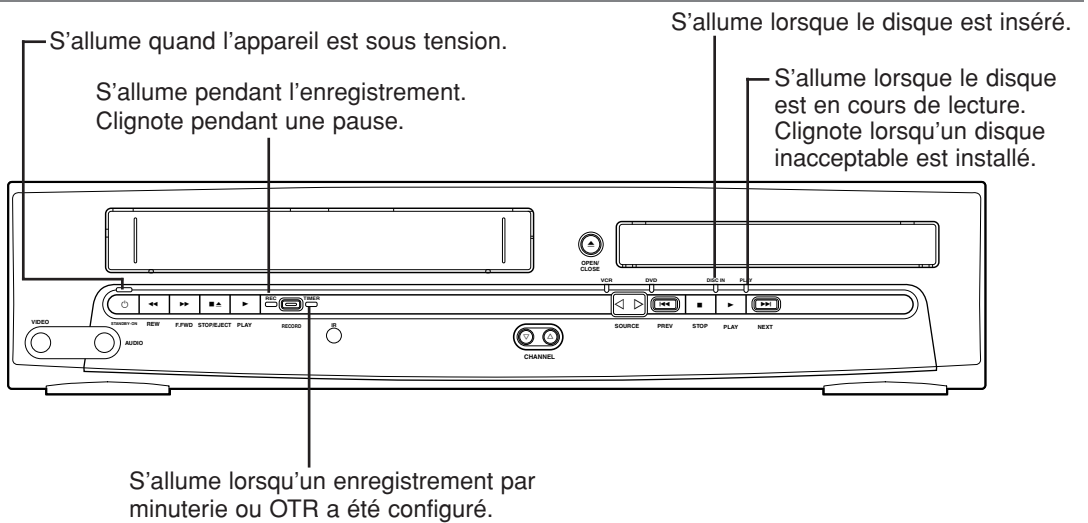

Configuration

### Commutation MagnétoSCOPE/lecteur DVD

Ce produit étant une combinaison de magnétoSCOPE et de lecteur DVD, le composant à opérer doit d'abord être sélectionné avec **[SOURCE]**.

#### MODE MAGNÉTOSCOPE

Appuyer sur **[VCR]** sur la télécommande. (Vérifier que le témoin VCR OUTPUT est allumé.)

#### MODE DVD

Appuyer sur **[DVD]** sur la télécommande. (Vérifier que le témoin DVD OUTPUT est allumé.)

#### Conseil

• Appuyer uniquement sur **[SOURCE]** du panneau frontal NE PERMET PAS de basculer entre ces deux modes. Le mode correct doit AUSSI TOUJOURS ÊTRE sélectionné sur la télécommande.

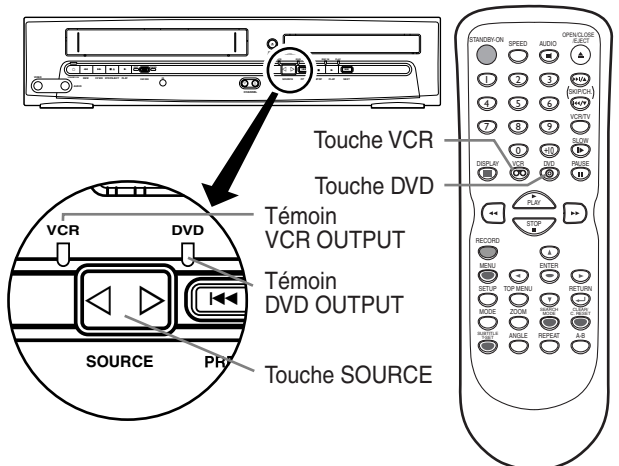

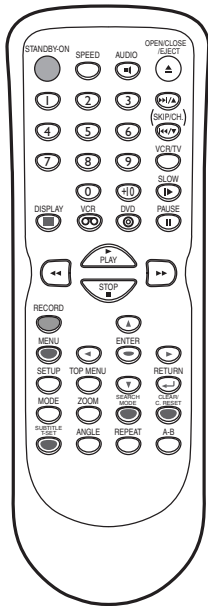

## Mise en place des piles de la télécommande

Placer les deux piles AA (fournies) en faisant attention aux signes gravés à l'intérieur du compartiment des piles de la télécommande.

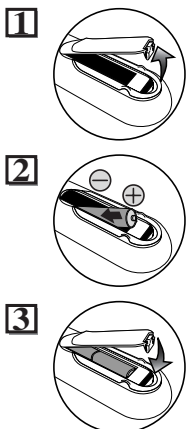

Garder à l'esprit ce qui suit à l'emploi de la télécommande:

- S'assurer qu'il n'y a pas d'obstacle entre la télécommande et le capteur sur l'appareil.
- Les portées d'utilisation maximales depuis l'appareil sont comme suit.
  - **En ligne droite:** env. 7 m
  - **D'un côté du centre ou de l'autre:** env. 5 m à moins de 30°
  - **Au-dessus:** env. 5 m à moins de 15°
  - **Au-dessous:** env. 3 m à moins de 30°

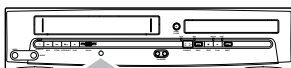

	Mode DVD		Mode VCR (MAGNÉTOSCOPE)
Disque/Cassette	DVD	CD	VCR
<b>Touche</b> (Ordre alphabétique)			
1 2 3 4 5 6 7 8 9 0	• Pour sélectionner directement un chapitre ou un titre.	• Pour sélectionner une piste directement.	• Pour sélectionner un canal. • La touche +10 n'a aucun effet en mode VCR.
⏮ ⏭	• Pour faire une avance / un retour rapide dans un disque. • Pour commencer un ralenti avant / arrière en mode pause.	• Pour rechercher vers l'avant / l'arrière sur un disque.	• Pour avancer / rembobiner une cassette.
⏪ ENTER ⏩	• Pour déplacer le curseur et déterminer sa position.	• Pour déplacer le curseur et déterminer sa position.	• Pour sélectionner un élément du menu VCR • Pour avancer au menu VCR suivant. • Pour revenir une étape en arrière dans le réglage de l'horloge et de la minuterie.
A-B	• Pour répéter entre les points choisis A et B.	• Pour répéter entre les points choisis A et B.	—
ANGLE	• Pour sélectionner des angles de caméra sur un disque.	—	—
AUDIO	• Pour sélectionner les langues audio sur un disque.	• Pour sélectionner STÉRÉO, L-ch ou R-ch.	—
CLEAR/C RESET	• Pour effacer les marqueurs. • Pour effacer les chiffres entrés de manière incorrecte. • Pour annuler le point de répétition A-B.	• Pour effacer les marqueurs. • Pour retirer le numéro de statut d'une entrée de programme. • Pour effacer les chiffres entrés de manière incorrecte. • Pour annuler le point de répétition A-B.	• Pour sortir du menu VCR. • Pour réinitialiser le compteur de cassette.
DISPLAY	• Pour afficher le mode de disque actuel.	• Pour afficher le mode de disque actuel.	• Pour afficher l'heure actuelle, le compteur de cassette et le canal.
DVD	• Pour sélectionner le mode de sortie DVD. • Pour activer la télécommande en mode DVD.	• Pour sélectionner le mode de sortie DVD. • Pour activer la télécommande en mode DVD.	—
MENU	• Pour appeler le menu d'un disque.	—	• Pour appeler le menu VCR.
MODE	• Pour activer / désactiver le niveau du noir. • Pour activer / désactiver le son ambiophonique virtuel.	• Pour arranger l'ordre de lecture ou lire aléatoirement. • Pour activer / désactiver le son ambiophonique virtuel.	—
OPEN/CLOSE SELECT	• Pour ouvrir ou fermer le tiroir de disque.	• Pour ouvrir ou fermer le tiroir de disque.	• Pour éjecter la cassette vidéo du magnétoscope (VCR).
PAUSE	• Pour mettre en pause la lecture du disque. • Pour avancer dans la lecture image par image.	• Pour mettre en pause la lecture du disque.	• Pour mettre en pause la lecture ou l'enregistrement d'une cassette. • Pour avancer dans la lecture image par image.
PLAY	• Pour commencer la lecture du disque.	• Pour commencer la lecture du disque.	• Pour démarrer la lecture d'une cassette.
STAND-BY ON	• Pour allumer / éteindre l'appareil.	• Pour allumer / éteindre l'appareil.	• Pour allumer / éteindre l'appareil.
RECORD	—	—	• Pour démarrer un enregistrement ou un enregistrement à l'aide d'une seule touche.
REPEAT	• Pour lire un chapitre ou un titre à répétition.	• Pour lire une piste ou un disque à répétition.	—
RETURN	• Pour revenir à l'opération précédente dans le menu.	• Pour revenir à l'opération précédente dans le menu.	—
SEARCH MODE	• Pour rechercher un chapitre, un titre ou un temps. • Pour placer ou rechercher des marqueurs.	• Pour rechercher une piste. • Pour rechercher un temps. • Pour placer ou rechercher des marqueurs.	• Pour appeler l'index ou le menu de recherche par temps.
SETUP	• Pour appeler le menu de configuration DVD.	• Pour appeler le menu de configuration DVD.	—
SKIP/CH. SKIP/CH.	• Pour sauter des chapitres.	• Pour sauter des pistes.	• Pour changer les canaux. • Pour régler manuellement l'alignement pendant la lecture.
SLOW	—	—	• Pour visionner la cassette au ralenti.
SPEED	—	—	• Pour sélectionner la vitesse d'enregistrement.
STOP	• Pour arrêter la lecture.	• Pour arrêter la lecture.	• Pour arrêter la lecture ou l'enregistrement.
SUBTITLE Y/SET	• Pour sélectionner des sous-titres sur un disque.	—	• Pour mettre le magnétoscope (VCR) en mode de veille pour un enregistrement programmé.
TOP MENU	• Pour appeler le menu principal sur un disque.	—	—
VCR	—	—	• Pour sélectionner le mode de sortie VCR. • Pour activer la télécommande en mode VCR.
VCR/TV	• Pour sélectionner la position DVD ou téléviseur.	• Pour sélectionner la position CD ou téléviseur.	• Pour sélectionner la position magnétoscope ou téléviseur.
ZOOM	• Pour agrandir une partie d'image. (x2/x4)	—	—

# Fonctions de magnéscope

## Lecture normale

Au préalable:

Allumer le téléviseur et puis passer sur la chaîne 3.

• Si la chaîne 3 est utilisée, consulter le paragraphe "Chaîne de sortie RF".



<p><b>1</b></p>	<p><b>2</b> Pour commencer la lecture</p>
<p><b>3</b> Pour arrêter la lecture</p>	<p><b>4</b> Pour éjecter</p>

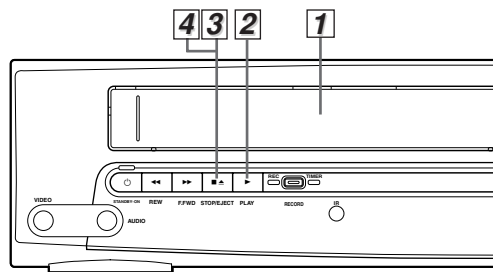
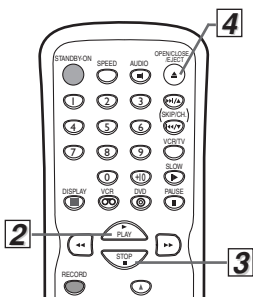

### Conseil

- Si la cassette qui a été introduite ne contient pas de languette de protection, l'appareil démarrera la lecture immédiatement.
- L'alignement est automatiquement réglé pendant la lecture. Appuyer sur [SKIP/CH. ►►/▲ ◀◀▼] (ou [CHANNEL ▲/▼]) pour effectuer un réglage manuel.

## Autres opérations

### Pour avancer rapidement vers l'avant ou vers l'arrière en cours de lecture (Recherche d'image)

Appuyer sur [►► / ◀◀] ([F.WD ►►] ou [REW ◀◀]).  
 • Appuyer à nouveau sur cette touche et l'appareil démarrera une recherche à grande vitesse. (en mode SLP uniquement)

### Pour geler l'image sur l'écran du téléviseur pendant la lecture (mode figé)

Appuyer sur [PAUSE ■]. À chaque pression sur la touche, l'image avancera d'une trame.  
 • Si l'image commence à vibrer verticalement, la stabiliser en appuyant sur [SKIP/CH. ►►/▲ ◀◀▼] (ou [CHANNEL ▲/▼]).  
 • Si l'image est déformée ou bouge verticalement, ajuster le réglage de déformation verticale si votre téléviseur en est équipé.

### Réinitialisation du compteur

Appuyer sur [CLEAR/C.RESET].

### Pour effectuer une lecture au ralenti

Appuyer sur [SLOW] pendant la lecture en mode figé.  
 • Si des barres parasites apparaissent sur l'écran du téléviseur, vous pouvez les réduire en appuyant sur [SKIP/CH. ►►/▲ ◀◀▼] (ou [CHANNEL ▲/▼]).

### Rembobinage automatique

Lorsqu'une cassette arrive à sa fin pendant une lecture normale, une avance rapide vers l'avant, ou un enregistrement (mis à part les enregistrements avec minuterie et les enregistrements instantanés), elle sera automatiquement rembobinée jusqu'au début. Après celui-ci, l'appareil éjectera automatiquement la cassette.

### Conseil

- Le mode Figé/Lent est automatiquement annulé après 5 minutes afin d'éviter d'endommager la cassette et la tête vidéo.
- Pour retourner au mode de lecture normale lorsque l'appareil se trouve en mode Figé/Lent, appuyer sur [PLAY ►].

### Recherche par index

Il est possible de sauter en avant ou en arrière avec la Marque Index.



• Introduire une cassette dans l'appareil.

**1** SEARCH MODE RECHERCHE INDEX

Appuyer une fois.

**2** RECHERCHE INDEX

01 ~ 20

PROGRAMME EN COURS

Pro.1	Pro.2	Pro.3	Pro.4	Pro.5
02	01	01	02	03

MARQUEUR D'INDEX

**3** Pour retourner vers l'arrière

Pour avancer vers l'avant

Après la recherche

**4** LECTURE ►

### Conseil

- Une Marque Index sera automatiquement placée au début de chaque enregistrement.
- L'intervalle entre des Marques Index doit être supérieur à 1 minute en mode SP, 2 minutes en mode LP et 3 minutes en mode SLP.

### Recherche horaire

Il est possible de rechercher en avant et en arrière pendant une longueur de temps spécifique sur une bande.



• Introduire une cassette dans l'appareil.

**1** SEARCH MODE RECHERCHE HEURE

Appuyer deux fois.

**2** Sélectionner la durée d'avance ou de retour rapide.

RECHERCHE HEURE

2 : 5 0

0:01 ~ 9:59  
(1 minute ~ 9 heures et 59 minutes)

**3** Pour retourner vers l'arrière

Pour avancer vers l'avant

Après la recherche

**4** LECTURE ►

### Conseils à propos de la recherche index et par horaire

- Ces fonctions ne sont pas disponibles pendant les enregistrements.
- Appuyer sur [STOP ■] pour arrêter la recherche.
- Si la bande arrive à sa fin pendant la recherche, la recherche sera annulée et la bande sera réenroulée jusqu'à son début.

Fonctions de magnéscope



## Répétition automatique

Cette fonction lira une cassette à répétition depuis son début quand la bande arrivera à sa fin.

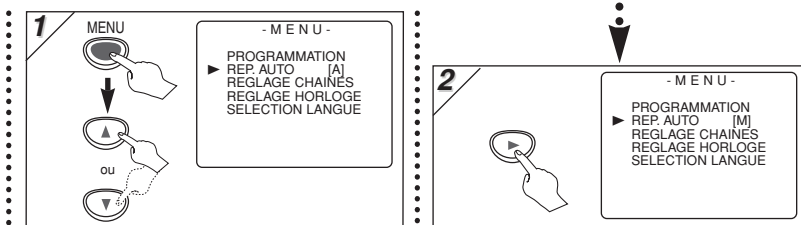

## Conseil

- Pour annuler la fonction de répétition automatique, suivre les étapes 1)-2) ci-dessus. Appuyer ensuite sur [▶] pour faire s'afficher [A] à côté de REP. AUTO. Appuyer sur [CLEAR/C.RESET] pour le quitter.
- Si le menu reste affiché sur l'écran du téléviseur au niveau de l'étape 3), appuyer sur [CLEAR/C.RESET] pour le quitter.

## Enregistrement

### Enregistrement et OTR (enregistrement instantané)

Aupréalable:

Allumer le téléviseur et puis passer sur la chaîne 3.

- Si la chaîne 3 est utilisée, consulter le paragraphe "Chaîne de sortie RF".

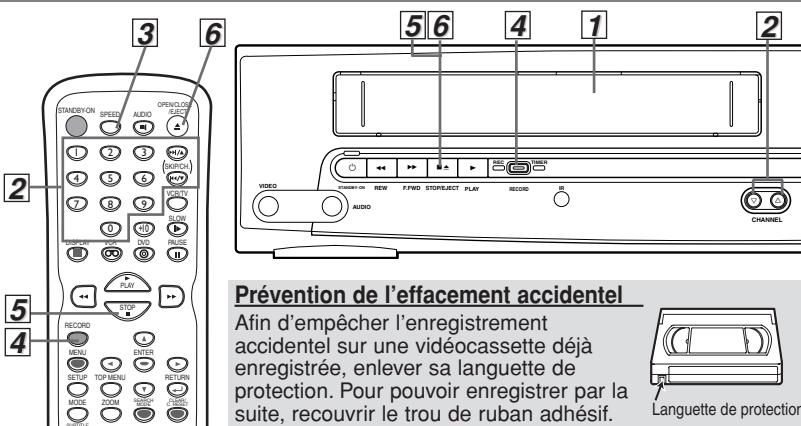
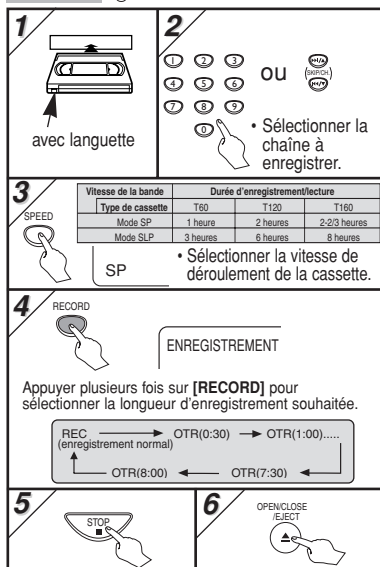

### Prévention de l'effacement accidentel

Afin d'empêcher l'enregistrement accidentel sur une vidéocassette déjà enregistrée, enlever sa languette de protection. Pour pouvoir enregistrer par la suite, recouvrir le trou de ruban adhésif.

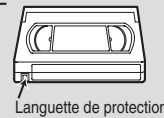

Un DVD NE PEUT PAS ÊTRE COPIÉ sur une vidéocassette.

### Pour arrêter temporairement l'enregistrement (Mode de pause)

Appuyer sur [PAUSE ■■].

- En mode d'arrêt momentané de l'enregistrement, cinq symboles ■ s'afficheront sur l'écran du téléviseur. Chaque symbole ■ représente une minute.
- Appuyer à nouveau sur cette touche pour reprendre l'enregistrement.
- Le mode Pause sera automatiquement annulé au bout de 5 minutes pour éviter d'endommager la bande et la tête vidéo.

### Conseil

- Si l'on désire regarder une chaîne tandis qu'une autre est enregistrée...  
1) Appuyer sur [VCR/TV] pour mettre l'appareil en la position TV.  
2) Sélectionner une chaîne préférée sur la boîte de câble ou de satellite.

## Enregistrement avec minuterie

• Introduire une cassette avec sa languette de protection dans l'appareil.

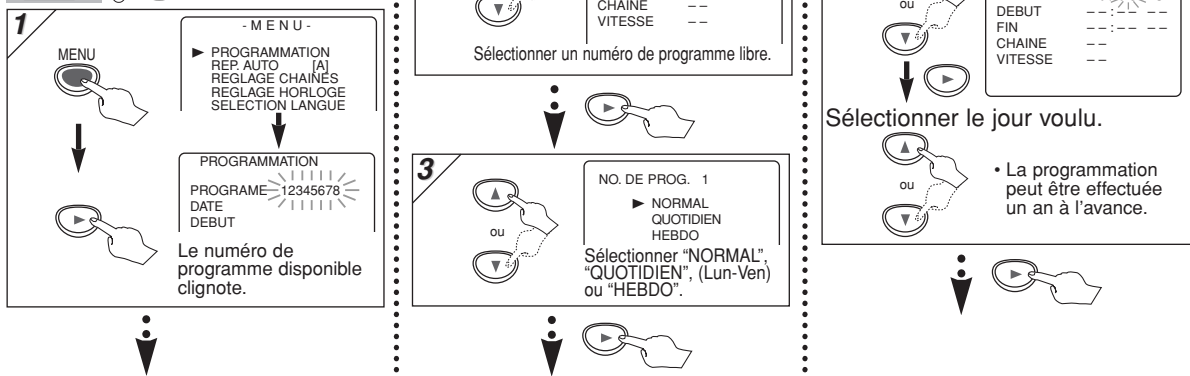



**5** Sélectionner l'heure du démarrage de l'enregistrement (heure).

PROGRAMME UNIQUE			
NO. DE PROG.	1		
DATE	10/24	LUN	
DEBUT	07:30	PM	
FIN	--:--	--	--
CHAÎNE	--		
VITESSE	--		

Sélectionner les minutes.

**6**

PROGRAMME UNIQUE			
NO. DE PROG.	1		
DATE	10/24	LUN	
DEBUT	07:30	PM	
FIN	--:--	--	--
CHAÎNE	--		
VITESSE	--		

Sélectionner "AM" ou "PM".

**7** Reprendre la même procédure décrite aux étapes 5) et 6) pour configurer l'heure de fin de l'enregistrement.

**8**

PROGRAMME UNIQUE			
NO. DE PROG.	1		
DATE	10/24	LUN	
DEBUT	07:30	PM	
FIN	08:30	PM	
CHAÎNE	6		
VITESSE	--		

Sélectionner la chaîne voulue.

• Si l'appareil a été connecté à travers une boîte de raccordement câble ou satellite comme pour la connexion à la page 6, mettre le magnétoscope sur la chaîne 3 ou 4 (la chaîne de sortie RF du magnétoscope). Sélectionner ensuite la chaîne voulue sur la boîte de raccordement du câble ou satellite.

**9**

PROGRAMME UNIQUE			
NO. DE PROG.	1		
DATE	10/24	LUN	
DEBUT	07:30	PM	
FIN	08:30	PM	
CHAÎNE	6		
VITESSE	1/6		

Sélectionner la vitesse d'enregistrement.

• Pour configurer un autre programme après l'étape 9), appuyer sur [▶]. Passer ensuite à l'étape 2).

**10**

• Le témoin TIMER s'allume sur le panneau avant. L'appareil passe en mode DVD.

## Conseil

• Pour revenir à l'étape précédente, appuyer sur [◀] (pendant les étapes 3) à 9) ).

## Pour vérifier, corriger ou annuler un programme d'enregistrement avec minuterie

- 1) Appuyer sur [SUBTITLE/T-SET], puis sur [VCR] sur la télécommande.
- 2) Passer au menu principal en appuyant sur [MENU].
- 3) Sélectionner le menu "PROGRAMMATION" en appuyant sur [▲/▼]. Appuyer ensuite sur [▶].
- 4) Sélectionner le numéro du programme à corriger en appuyant sur [▲/▼]. Les détails du programme s'affichent alors sur l'écran du téléviseur.
  - Passer sur le numéro à modifier en appuyant sur [◀/▶]. Choisir ensuite le bon numéro à l'aide de [▲/▼].
  - Vous pouvez annuler le programme en appuyant sur [◀] lorsque le numéro du programme est en train de clignoter.
- 5) Appuyer sur [CLEAR/C.RESET] pour quitter le menu.
- 6) Appuyer sur [SUBTITLE/T-SET] pour retourner au mode d'attente.

## Pour annuler un enregistrement avec minuterie

Appuyer sur [STOP/EJECT ■/▲] sur l'appareil.

## Conseils pour OTR et l'enregistrement avec minuterie

- Appuyer sur [VCR] sur la télécommande avant de régler l'enregistrement avec minuterie. Vérifier que la télécommande est en mode VCR, puis appuyer sur [SUBTITLE/T-SET].
- Si il n'y a pas de vidéocassette dans l'appareil ou si elle n'a pas de languette de sécurité, le témoin TIMER clignotera et l'enregistrement avec minuterie sera inopérant. Insérer une vidéocassette enregistrable.
- Quand des enregistrements avec minuterie sont réglés, le témoin TIMER apparaît. Pour utiliser le magnétoscope à l'ordinaire jusqu'à l'heure d'enregistrement, appuyer sur [SUBTITLE/T-SET] de sorte que le témoin TIMER disparaisse. Appuyer sur [VCR/TV] pour choisir la position VCR. Sélectionner le mode VCR ou DVD, puis continuer avec les autres fonctions comme expliqué dans ce manuel.

### Après le réglage d'un OTR ou d'un enregistrement avec minuterie, l'appareil fonctionne comme suit:

- Si une cassette arrive à sa fin avant la fin d'un OTR ou d'un enregistrement avec minuterie, l'appareil éjecte la cassette. Si le DVD est hors tension, l'appareil ne commute pas au mode DVD, mais passe en mode d'attente de minuterie. Appuyer sur [SUBTITLE/T-SET] sur la télécommande ou [STOP/EJECT ■/▲] sur l'appareil, puis sur [VCR] pour réactiver la fonction VCR.
- Une fois que l'appareil passe en mode d'attente de minuterie, aucune fonction VCR n'est disponible jusqu'à la pression de [SUBTITLE/T-SET]. ([SOURCE] sur le panneau avant et [VCR] sur la télécommande ne fonctionneront pas.)
- Pour annuler le mode d'attente de minuterie, appuyer sur [SUBTITLE/T-SET] sur la télécommande ou [STOP/EJECT ■/▲] sur l'appareil, puis sur [VCR] pour réactiver la fonction VCR.
- Les modes de l'appareil et de la télécommande peuvent différer (mode VCR ou mode DVD) au réglage d'un enregistrement avec minuterie ou après l'annulation d'un enregistrement avec minuterie. Appuyer sur [VCR] ou [DVD] sur la télécommande pour sélectionner le mode souhaité avant d'opérer.

### Quand un OTR ou un enregistrement avec minuterie est achevé ...

- Si la mise hors tension automatique du DVD a été activée et qu'il y a des enregistrements avec minuterie en attente, l'appareil se met automatiquement hors tension, et le témoin TIMER apparaît pour indiquer que l'appareil est en mode d'attente de minuterie.
- Le témoin TIMER clignote s'il n'y a plus d'enregistrements avec minuterie en attente.
- Si la mise hors tension automatique du DVD n'a PAS été activée, l'appareil commute au mode DVD et aucune fonction DVD ne sera disponible. Le témoin TIMER ne s'allumera pas tant que le DVD est utilisé. Toutes les fonctions DVD sont disponibles pendant l'OTR, en mode d'attente de minuterie et en enregistrement avec minuterie.

### Pour utiliser le lecteur DVD pendant un enregistrement avec minuterie du magnétoscope ou quand le témoin TIMER est allumé ou clignote.

- Appuyer sur [STANDBY-ON] pour mettre le DVD sous tension. Appuyer sur [DVD] sur la télécommande pour choisir le mode DVD, puis continuer avec une autre fonction DVD comme indiqué dans ce manuel. Il est inutile de désactiver TIMER pour utiliser le lecteur DVD.

### REMARQUE (pour l'enregistrement avec minuterie):

- En cas de panne de courant ou si l'appareil est débranché plus de 30 secondes, tous les réglages d'horloge et de minuterie seront perdus.

## Copie d'une vidéocassette

**Mise en garde:** les copies non autorisées de cassettes vidéo protégées peuvent constituer une violation des lois en vigueur sur la protection des droits d'auteur.

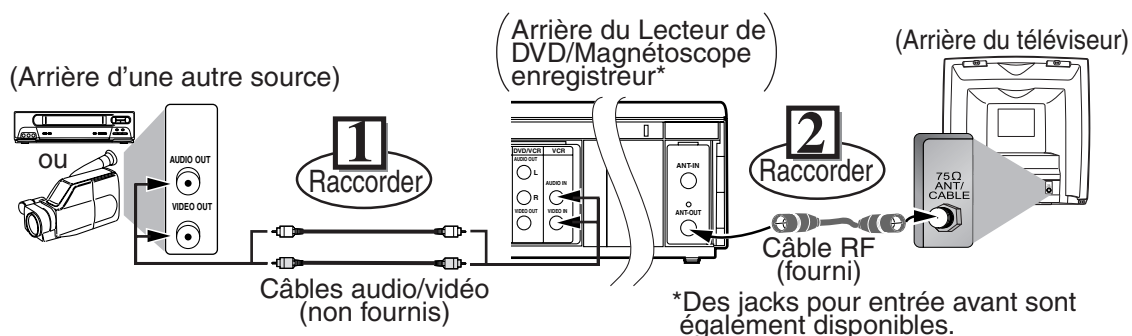

- 1) Insérer une vidéocassette préenregistrée dans le magnétoscope lecteur.
- 2) Insérer une vidéocassette avec languette de sécurité dans le magnétoscope enregistreur.
- 3) Appuyer sur **[SPEED]** sur l'appareil enregistreur pour sélectionner la vitesse d'enregistrement souhaitée (SP/SLP).
- 4) Sélectionner la position "L1" ou "L2" sur l'appareil enregistreur.
  - À l'emploi des prises d'entrée A/V à l'arrière de l'appareil, sélectionner la position "L1" en appuyant sur **[0]**, **[0]** et **[1]** sur la télécommande ou sur **[CHANNEL ▲/▼]**.
  - À l'emploi des prises d'entrée A/V sur le panneau avant de l'appareil, sélectionner la position "L2" en appuyant sur **[0]**, **[0]** et **[2]** sur la télécommande ou sur **[CHANNEL ▲/▼]**.
- 5) Appuyer sur **[RECORD]** sur l'appareil d'enregistrement.
- 6) Commencer la lecture de la cassette sur le magnétoscope lecteur.
- 7) Pour arrêter l'enregistrement, appuyer sur **[STOP/EJECT ■/▲]** sur l'appareil enregistreur, puis arrêter la lecture de la cassette sur l'autre source.

### Conseil

- Pour obtenir les meilleurs résultats pendant la copie, utiliser les commandes du panneau avant du lecteur autant que possible. La télécommande peut affecter le fonctionnement du magnétoscope.
- Toujours utiliser des câbles blindés de qualité vidéo avec des connecteurs de type RCA. Les câbles audio standard ne sont pas recommandés.
- Un lecteur de disque vidéo, un récepteur satellite ou un autre composant audio/vidéo avec sorties A/V est utilisable à la place du magnétoscope lecteur.
- La chaîne "L1" ou "L2" se trouve juste avant la première chaîne mémorisée. (CH02 par exemple)
- Les jacks d'entrée "L2" se trouvent sur l'avant du lecteur.

## Lecture

Au préalable: Mettre le téléviseur, l'amplificateur et tout autre composant connecté au lecteur DVD sous tension. Vérifier que le téléviseur et le récepteur audio (disponible dans le commerce) sont réglés à la chaîne correcte.

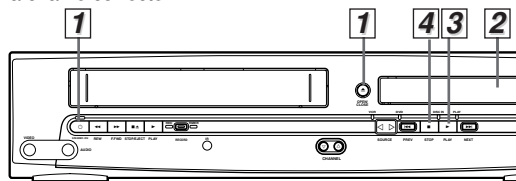

<p><b>1</b></p> <p>STANDBY-ON → OPEN/CLOSE EJECT</p>	<p><b>2</b></p> <p>Insérer un disque avec son étiquette vers le haut.</p>
<p><b>3</b></p> <p>Pour commencer la lecture</p>	<p><b>4</b></p> <p>Pour arrêter la lecture</p>

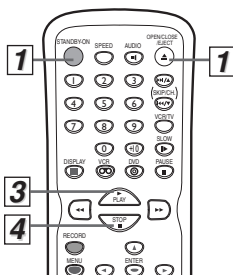

### Conseil

- Une "icône d'interdiction" peut s'afficher dans le coin supérieur gauche du téléviseur si une opération est interdite sur le disque ou sur cet appareil.
- Certains disques DVDs risquent d'être lus depuis le titre 2 ou 3 en raison de programmes spécifiques.
- **Il est possible que l'image se gèle pendant un court instant sur certains disques à deux couches. Ceci est dû au changement entre la 1ère et la 2ème couche. Il ne s'agit pas d'un dysfonctionnement.**

### TRUC:

La langue d'affichage à l'écran pour la fonction de DVD peut être modifiée au réglage "MENU DE LECTEUR". (Se reporter à la page 20.)

### DVD menu

Certains disques contiennent des menus qui permettent de personnaliser la lecture des DVD. Appuyer sur [▲ / ▼ / ◀ / ▶] pour sélectionner un élément, puis sur [ENTER] (ou [PLAY ▶]) pour sélectionner.

### Appel d'un écran de menu pendant la lecture

- Appuyer sur [MENU] pour appeler le menu du DVD.
- Appuyer sur [TOP MENU] pour appeler le menu de titres.

### Conseil

- Le contenu des menus et les opérations de menu correspondantes peuvent varier selon les disques. Pour plus de détails, se référer au manuel accompagnant le disque.

### Reprise



Appuyer sur [STOP ■] pendant la lecture. Le message de reprise apparaîtra sur l'écran du téléviseur.

Appuyer sur [PLAY ▶], la lecture reprendra au point où elle avait été arrêtée.

#### REPRISE EN COURS

Appuyez sur "PLAY" pour commencer à partir d'ici.  
Pour commencer depuis le début, appuyez d'abord sur "STOP" puis sur "PLAY".

### Conseil

- Pour annuler la reprise, appuyer sur [STOP ■] encore une fois.
- L'information de reprise reste allumée même quand l'appareil est mis hors tension.

### Pause et lecture pas à pas



Appuyer sur [PAUSE ■■] pendant la lecture. Pour quitter la lecture pas à pas, appuyer sur [PLAY ▶].



Le disque avance d'un cadre à chaque pression de [PAUSE ■■]. Pour quitter la lecture pas à pas, appuyer sur [PLAY ▶].

### Conseil

- Sur DVDs, placer le paramètre "ARRÊT SUR IMAGE" sur "TRAME" au niveau du menu d'affichage, si l'image est floue en mode figé. (Se reporter aux pages 20-21.)

### Pour utiliser [PREV ◀◀], [NEXT ▶▶] de l'unité principale



Appuyer une fois sur cette touche pour faire passer des chapitres ou des pages à un point désiré. Appuyer sur et maintenir cette touche pour changer la vitesse de lecture avant ou arrière.

### Avance rapide/Recherche inverse



Pendant la lecture, appuyer plusieurs fois sur [◀◀] ou [▶▶] pour sélectionner la vitesse avant ou inverse requise. Appuyer sur [PLAY ▶] pour revenir en lecture normale.

### Conseil

- Pour les DVDs, la vitesse d'avance rapide/recherche inverse est différente pour chaque disque. Les vitesses disponibles sont : 1(x2), 2(x8), 3(x20), 4(x50), 5(x100).
- Pour les CD audio, les vitesses disponibles sont : 1(x2), 2(x8), 3(x30).

### Avance / inversion lente



Pendant la lecture, appuyer sur [◀◀] ou [▶▶] en mode de pause pour sélectionner les vitesses requises. Appuyer sur [PLAY ▶] pour revenir en lecture normale.

### Conseil

- La vitesse d'avance /inversion lente est différente pour chaque disque. Les vitesses disponibles sont : 1(1/16), 2(1/8), 3(1/2).
- Placer le paramètre "ARRÊT SUR IMAGE" sur "TRAME" au niveau du menu d'affichage, si l'image est floue en mode figé. (Se reporter aux pages 20-21.)

### Zoom



- 1) Appuyer sur [ZOOM] pendant la lecture.
- 2) Appuyer plusieurs fois sur [ZOOM] pour sélectionner le facteur zoom requis: x2, x4 ou HF.



- 3) Appuyer sur [▲ / ▼ / ◀ / ▶] pour faire glisser l'image zoomée sur l'écran.
- 4) Pour quitter le mode zoom, appuyer sur [ZOOM] pour sélectionner HF.

### Conseil

- La fonction zoom ne fonctionne pas quand le menu du disque est affiché.
- Le zoom x4 n'est pas disponible pour certains disques.
- L'image peut être déformée si [PAUSE ■■] ou [◀◀] est pressé plusieurs fois en mode zoom.
- Faire glisser l'image zoomée peut prendre plusieurs secondes.

# Informations affichées à l'écran

Il est possible d'obtenir des informations à propos du disque en cours de lecture en appuyant sur **[DISPLAY]** de la télécommande.

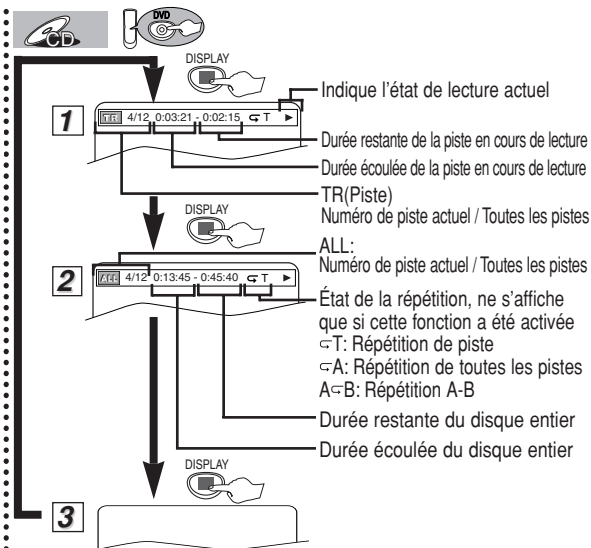
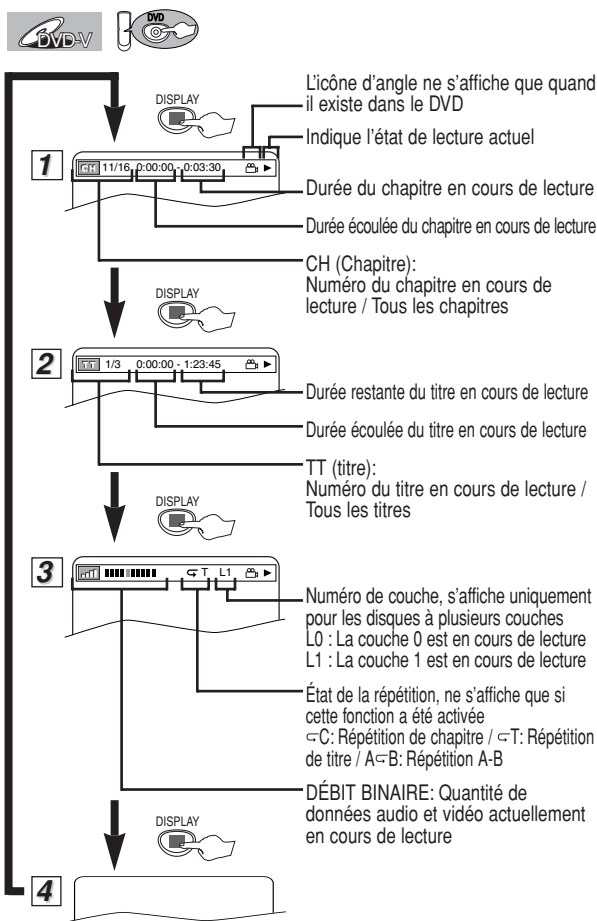

## Conseil

- À la lecture d'un disque en mode PROGRAMME ou ALÉATOIRE, **TR** PROGRAMME (ou ALÉATOIRE) sera affiché à la place de **2**.

# Fonction de recherche

## Recherche par piste



### À l'aide de [SEARCH MODE]

**1**

**2** Dans les 30 secondes

- Pour un disque de moins de 10 pistes, entrer directement le numéro de piste.
- Sur les disques de plus de 10 mais moins de 99 pistes, pour lire une piste d'un chiffre, d'abord appuyer sur [0], puis sur le numéro de piste (par ex. pour la piste 3, appuyer sur [0], [3]). Pour lire une piste de deux chiffres, entrer le numéro de piste.

### À l'aide de [SKIP <<<, >>>]

**1**

Piste en cours (TR)

SKIP <<< SKIP >>>

### Conseil

- [+10] peut aussi faire apparaître l'affichage Recherche par piste, sauf pour un disque de moins de 10 pistes. Pour un tel disque, la Recherche par piste peut se faire simplement en entrant le numéro de piste.

## Recherche par titre / chapitre



### À l'aide de [SEARCH MODE]

**1**

Appuyer une fois pour la Recherche par chapitre. Appuyer deux fois pour la Recherche par titre.

**2** Dans les 30 secondes

### À l'aide de [SKIP <<<, >>>]

**1**

Chapitre en cours (CH)

SKIP <<< SKIP >>>

ou

Titre en cours (TT)

SKIP <<< SKIP >>>

(Si aucun chapitre dans le disque)

### Conseil

- En fonction du type de disque en cours de lecture, cette fonction peut également être effectuée en saisissant directement le numéro du chapitre voulu à l'aide des touches numériques. Consulter le mode d'emploi accompagnant le disque.
- Pour les CD, la Recherche par piste n'est pas disponible pour la lecture programmée ou aléatoire.

## Recherche par durée



**1**

Appuyer plusieurs fois jusqu'à ce que l'affichage de Recherche par durée apparaisse.

**2** Dans les 30 secondes

### Conseil

- Lorsqu'il n'est pas nécessaire de saisir un nombre, "0" apparaît automatiquement. Par exemple, "0:0:\_" apparaît dans l'écran de Recherche par durée si le temps total du disque est inférieur à 10 minutes.
- Appuyer sur [CLEAR/C.RESET] pour effacer l'entrée incorrecte à l'étape 2).

# Configuration des marqueurs



Cette fonction vous permet de choisir un point particulier sur le disque, pouvant être rappelé par la suite.

### Pour créer un marqueur

**1**

Appuyer plusieurs fois jusqu'à ce que l'écran ci-dessus s'affiche.

**2** ou

**3**

### Pour retourner sur un marqueur

**1**

Appuyer plusieurs fois jusqu'à ce que l'écran ci-dessus s'affiche.

**2** ou

**3**

Choisir le marqueur voulu

- La lecture recommencera depuis l'endroit choisi.

### Pour quitter l'écran des marqueurs

**1**

**Conseil**

- L'affichage Marqueur disparaîtra au bout d'environ 30 secondes s'il n'y a pas de sortie.
- Pour effacer un marqueur en particulier, sélectionner ce dernier au niveau de l'étape 2) du paragraphe "Pour créer un marqueur" ou "Pour retourner sur un marqueur", puis appuyer sur [CLEAR/C.RESET].
- L'ouverture du plateau des disques ou le fait d'éteindre l'appareil efface automatiquement tous les marqueurs.
- Le fait de sélectionner l'option "CA" à l'étape 2) du paragraphe "Pour créer un marqueur" ou "Pour retourner sur un marqueur" efface également tous les marqueurs.

# Lecture à Répétition / Aléatoire / Programmée

## Lecture à répétition



La fonction de répétition n'est disponible qu'en mode de lecture.

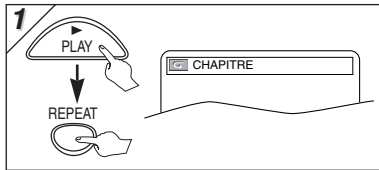

À chaque pression de **[REPEAT]**, la fonction de répétition change comme indiqué dans l'exemple ci-dessous.

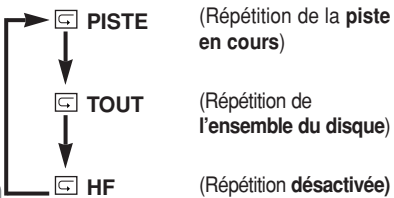
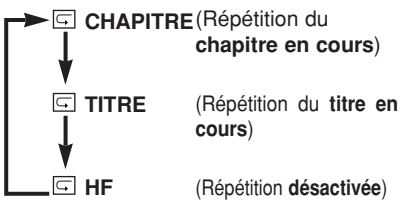

### Conseil

- La fonction de répétition sera désactivée en cas de passage vers un autre titre, chapitre ou piste.
- La fonction de répétition n'est pas disponible sur tous les disques, ou pendant la répétition A-B.

## Répétition A-B

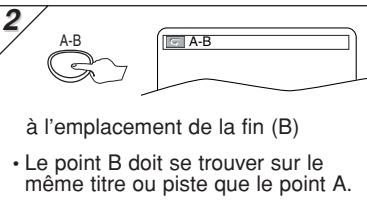
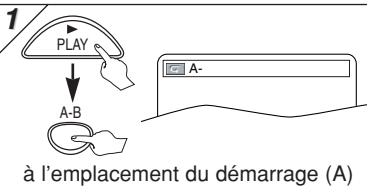

### Conseil

- Pour quitter la séquence, appuyer sur **[A-B]** de sorte que HF apparaisse.
- Pour supprimer le point A, appuyer sur **[CLEAR/C.RESET]**.
- Cette fonction ne fonctionne pas avec les autres modes de répétition.

## Lecture aléatoire

Cette fonction ordonne de façon aléatoire les pistes dans une séquence de lecture.

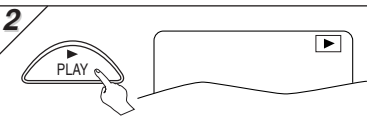
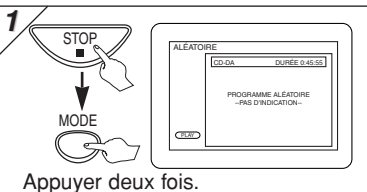

### Conseil

- Pour répéter une piste pendant une lecture aléatoire, appuyer à plusieurs reprises sur **[REPEAT]**, jusqu'à ce que **[PISTE]** s'affiche.
- Pour répéter l'ensemble de la sélection aléatoire, appuyer à plusieurs reprises sur **[REPEAT]**, jusqu'à ce que **[TOUT]** s'affiche.

## Lecture programmée



Il est possible de programmer une liste de lecture des pistes.

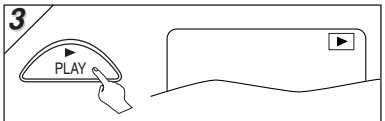
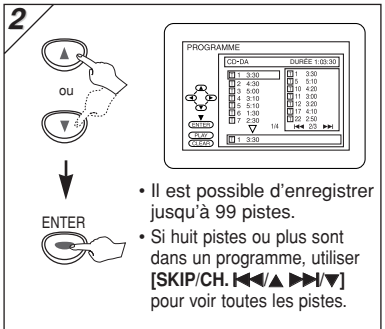
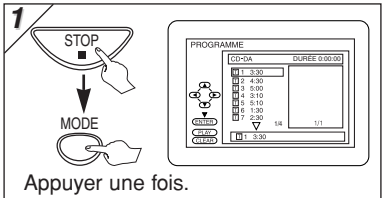

### Conseil

- Appuyer sur **[CLEAR/C.RESET]** à l'étape 2) pour effacer la dernière piste enregistrée.
- Pour effacer tous les pistes enregistrées à la fois, sélectionner "ANNUL TOUT" et appuyer sur **[ENTER]** à l'étape 2).
- **[STOP ■]** fonctionne de la façon suivante pendant un programme;
  - ⇒ Appuyer sur **[STOP ■]** puis sur **[PLAY ►]** pour reprendre la lecture.
  - ⇒ Appuyer deux fois sur **[STOP ■]** puis sur **[PLAY ►]** pour reprendre la lecture depuis la première piste dans le même ordre. Le programme peut néanmoins être repris si vous suivez la procédure ci-dessus. (Le programme restera enregistré jusqu'à l'ouverture du plateau de disque ou la mise hors tension de l'appareil.)
- Pour répéter une piste pendant une lecture aléatoire, appuyer à plusieurs reprises sur **[REPEAT]**, jusqu'à ce que **[PISTE]** s'affiche.
- Pour répéter l'ensemble de la sélection aléatoire, appuyer à plusieurs reprises sur **[REPEAT]**, jusqu'à ce que **[TOUT]** s'affiche.



# Réglages spéciaux

## Langue des sous-titres



Cet appareil vous permet de sélectionner la langue des sous-titres utilisés pendant la lecture d'un DVD (si toutefois cette fonction est disponible).

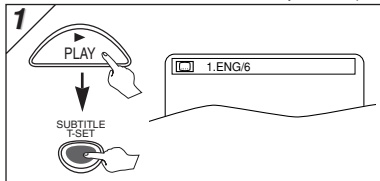

À chaque pression de [SUBTITLE/T-SET], la langue des sous-titres change comme indiqué dans l'exemple ci-dessous.

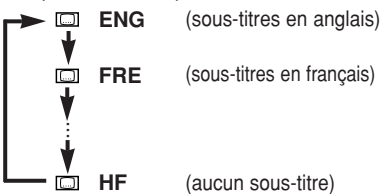

### Pour activer/désactiver les sous-titres

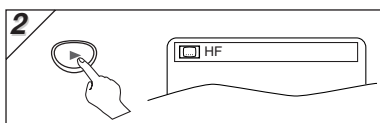
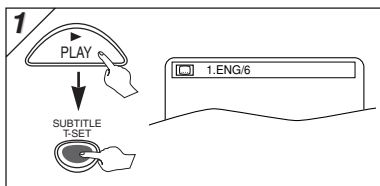

### Conseil

- Si la langue que vous désirez sélectionner ne s'affiche pas, même si vous avez appuyé à plusieurs reprises sur [AUDIO] ou [SUBTITLE/T-SET], ceci veut probablement dire que cette langue n'est pas présente sur le disque. (Cette procédure dépend de chaque disque, veuillez pour cela consulter le mode d'emploi.)
- Si le message "NON DISPONIBLE" s'affiche sur l'écran du téléviseur, ceci veut dire qu'aucun fichier de sous-titres n'est présent sur le disque.
- Si la langue choisie a un code de trois lettres, ce code sera affiché à chaque changement de la langue des sous-titres. Si la langue choisie a un autre type de code, '---' sera affiché. (Consulter la page 24.)

## Langue de la piste audio



Cet appareil vous permet de sélectionner la langue de la piste audio qui sera émise pendant la lecture d'un DVD (si toutefois plusieurs pistes audio sont disponibles).

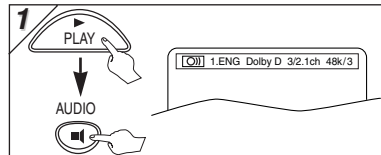

À chaque pression de [AUDIO], la langue de la piste audio change comme indiqué dans l'exemple ci-dessous.

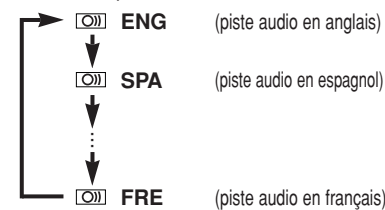

## Angle de la caméra



Certains disques DVD disposent de scènes ayant été filmées sous plusieurs angles différents. Il est possible de modifier l'angle de la caméra lorsque l'icône s'affiche à l'écran. Si le paramètre "ICÔNE DE L'ANGLE" a été mis sur "HF" au niveau du menu AUTRES, l'icône ne s'affichera jamais. (Se reporter aux pages 20-22.)

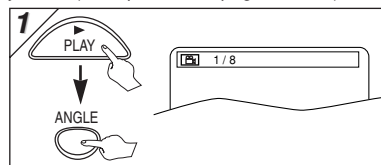

## Réglage du niveau des noirs



Il est possible de régler le niveau des noirs afin d'éclaircir les zones les plus sombres de l'image affichée sur le téléviseur.

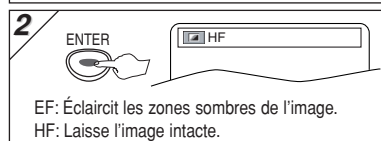
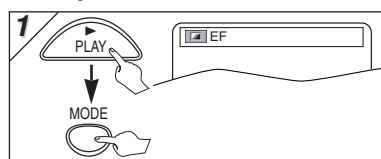

## Mode de son stéréé



Cet appareil vous permet de sélectionner le mode stéréé pour lire un CD.

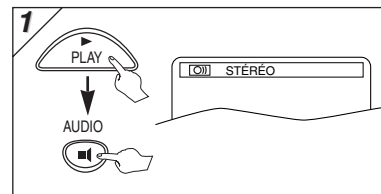

À chaque pression de [AUDIO], le mode de son change comme indiqué dans l'exemple ci-dessous.

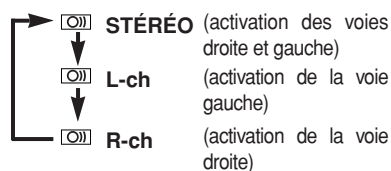

## Mode de son ambiophonique virtuel



Il est possible d'obtenir un son ambiophonique virtuel sur un système à 2 voies stéréé.

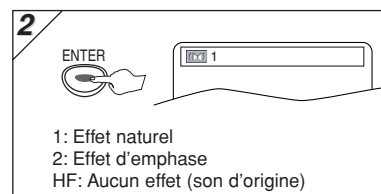
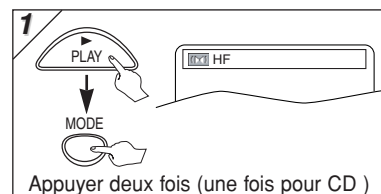

### Conseil

#### Pour la lecture de CD uniquement

- La fonction de son ambiophonique virtuel ne sera pas activée si le mode sonore n'est pas placé sur STÉRÉO. Consulter "Mode de son stéréé".

# Configuration DVD

## Menu CONF. RAP.

Il est possible de sélectionner le "MENU DU LECTEUR", "ASPECT TV" ou "DOLBY DIGITAL" à partir du menu de CONF. RAP.

**1**

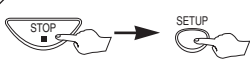

<MENU DE CONFIGURATION>  
Vérifier que l'option RAPIDE est sélectionnée.

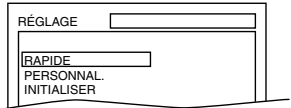

**2**



Sélectionner l'élément désiré

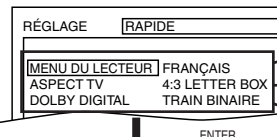

→ P20 **A** Etape 5)  
→ P21 **B** Etape 5)  
→ P21 **C** Etape 5)

• Se reporter aux paragraphes "MENU DU LECTEUR", "ASPECT TV" ou "DOLBY DIGITAL", pages 20 à 21.

## Menu PERSONNAL

Il est possible de modifier la configuration de l'appareil.

• **RAPIDE** aux pages 20-22 indique les menus Configuration DVD également accessibles à partir du menu CONF. RAP.

**1**

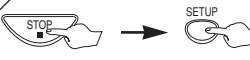

<MENU DE CONFIGURATION>

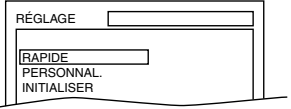

**2**



Sélectionner "PERSONNAL."

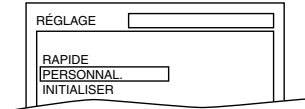

**3**



Sélectionner l'élément désiré



### Menu LANGUE

### Menu AFFICHAGE

### Menu SON

### Menu PARENT

### Menu AUTRES

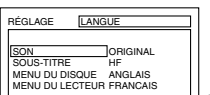
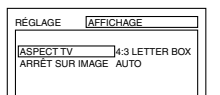
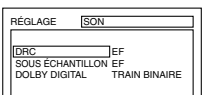
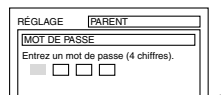
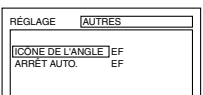
page 20 **A**

page 21 **B**

page 21 **C**

page 22 **D**

page 22 **E**

## **A** Réglage de la LANGUE

Suivre les étapes 1) à 3) du "Menu PERSONNAL." dessus.

**4** Sélectionner l'élément désiré.



Menu LANGUE

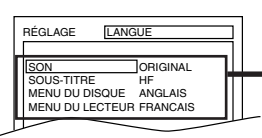

**5** Sélectionner la langue désirée.



SON \*1 \*2  
(Par défaut: ORIGINAL)  
Permet de configurer la langue de la piste audio.

SOUS-TITRE: \*1 \*2  
(Par défaut: HF)  
Permet de configurer la langue des sous-titres.

MENU DU DISQUE: \*1  
(Par défaut: ANGLAIS)  
Permet de configurer la langue du menu DVD.

MENU DU LECTEUR: **RAPIDE**  
(Par défaut: ENGLISH)  
Permet de configurer la langue d'affichage à l'écran.

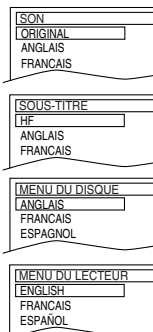

**6** Pour quitter ce menu



**Conseil**

\*1

- Les options concernant les langues ne sont pas toujours disponibles sur tous les disques.
- Si l'option AUTRE a été sélectionnée au niveau de l'écran SON, SOUS-TITRE ou MENU DU DISQUE, saisir un code de langue à 4 chiffres. (Se reporter à la liste des codes de langues page 24).
- Seules les langues présentes sur le disque pourront être sélectionnées.

\*2

- La configuration de langue pour les sous-titres et la piste audio n'est pas possible sur certains disques. Dans ce cas, utiliser [AUDIO] et [SUBTITLE/T-SET]. Les détails se trouvent à la page 19.

## B Réglage de l’AFFICHAGE

Il est possible de modifier les options d’affichage. Suivre les étapes 1) à 3) du “Menu PERSONNAL.”, page 20.

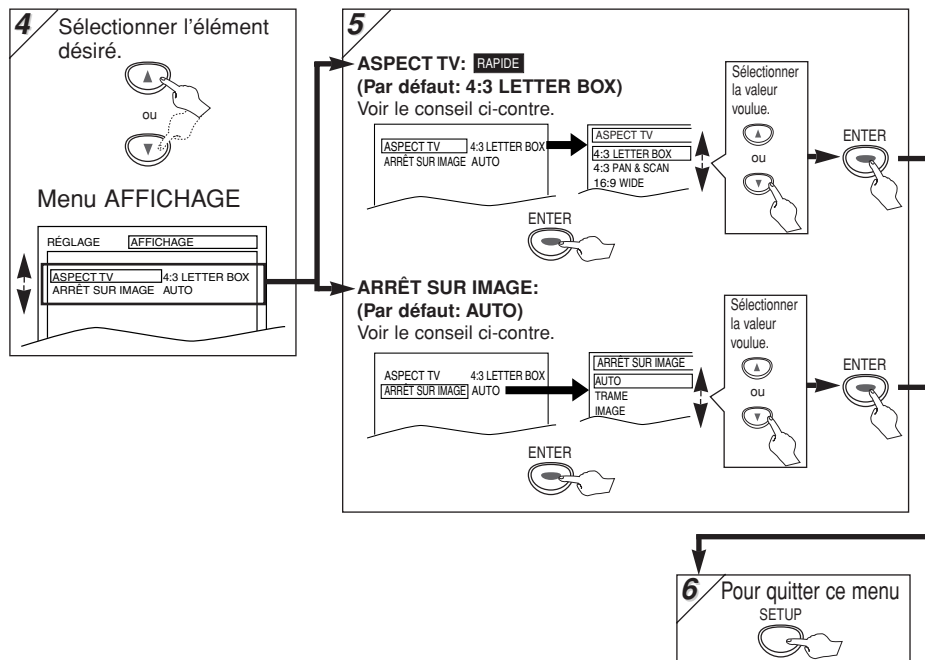

### Conseils

#### ASPECT TV:

- Sélectionner l’option “4:3 LETTER BOX” pour que des bandes noires puissent s’afficher en haut et en bas de l’écran.
- Sélectionner l’option “4:3 PAN & SCAN” pour obtenir une image à hauteur maximale dont les bords sont ajustés.
- Sélectionner l’option “16:9 WIDE” si un téléviseur à écran large est connecté à l’appareil.

#### ARRÊT SUR IMAGE:

- Sélectionner l’option “AUTO” généralement.
- Si vous sélectionnez AUTO, le meilleur réglage de résolution (IMAGE ou TRAME) est automatiquement sélectionné sur la base des caractéristiques des données de l’image (par défaut).
- Si vous sélectionnez l’option “TRAME”, l’image sera bloquée en mode figé.
- Si vous sélectionnez l’option “IMAGE”, l’image en mode figé sera d’une très bonne résolution.
- Une image individuelle sur l’écran du téléviseur est appelée “cadre”, et comprend deux images séparées appelées “champ”. Certaines images peuvent être floues au réglage AUTO en mode arrêt sur l’image à cause des caractéristiques des données.

## C Réglage SON

Configurer votre système audio au niveau de ce menu. Il n’affectera cependant que la lecture des disques DVD. Suivre les étapes 1) à 3) du “Menu PERSONNAL.”, page 20.

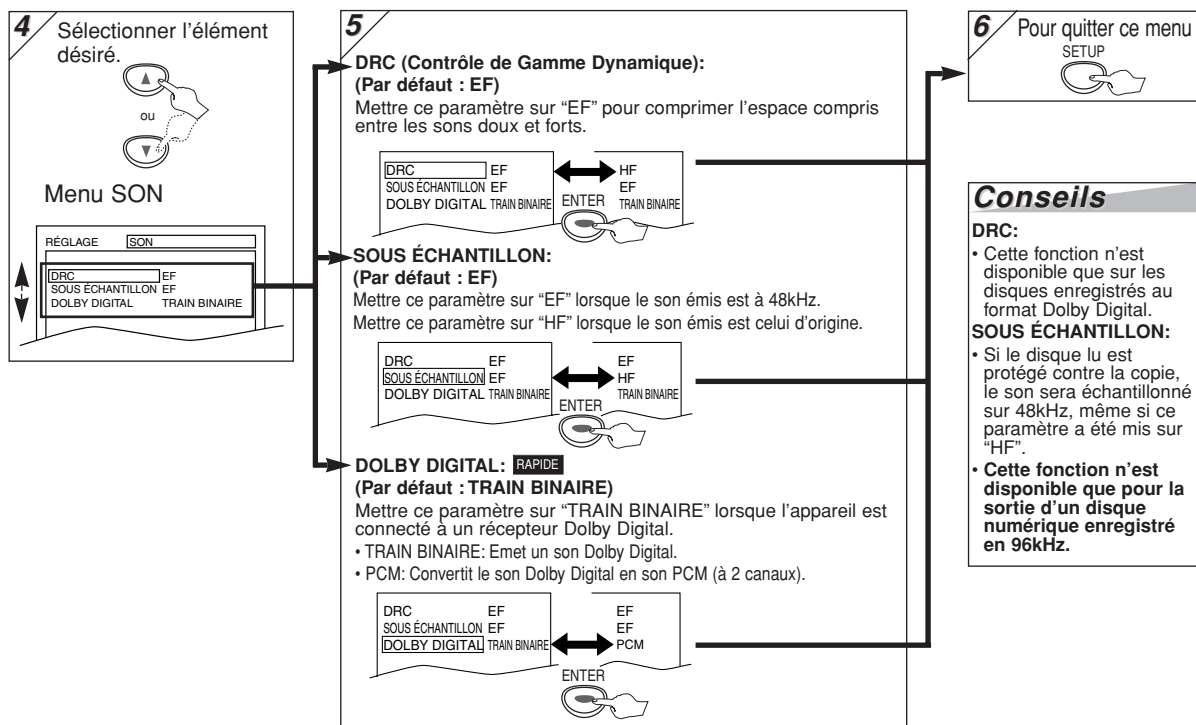

### Conseils

#### DRC:

- Cette fonction n’est disponible que sur les disques enregistrés au format Dolby Digital.

#### SOUS ÉCHANTILLON:

- Si le disque lu est protégé contre la copie, le son sera échantillonné sur 48kHz, même si ce paramètre a été mis sur “HF”.
- Cette fonction n’est disponible que pour la sortie d’un disque numérique enregistré en 96kHz.

## D Réglage PARENT

Le blocage parental limite le visionnage des disques dépassant le réglage effectué (avec un mot de passe) et la lecture s'arrêtera. Cette fonction permet d'empêcher les enfants de visionner des scènes indésirables.

### Contrôle parental

Le niveau de contrôle parental permet de régler le niveau des disques DVD. La lecture s'arrêtera si le disque dépasse le niveau réglé. Suivre les étapes 1) à 3) du "Menu PERSONNAL." à la page 20.

**4** Saisir un mot de passe à quatre chiffres que vous avez choisi (mis à part le 4737).

Menu PARENT

OU

Saisir un mot de passe si vous en avez déjà configuré un.

**5** Sélectionner "NIVEAU PARENTAL".

ENTER

**6** Sélectionner les niveaux désirés.

ENTER

**7** Pour quitter le menu

ENTER

**NIVEAUX DE CONTRÔLE**

- TOUT: Tous les verrouillages parentaux sont annulés.
- Niveau 8: La lecture des supports DVD de tout niveau (adulte/général/enfants) peut être effectuée.
- Niveaux 7 à 2: Seule la lecture des supports DVD pour usage général et pour enfants peut être effectuée.
- Niveau 1: Seule la lecture des supports DVD pour enfants peut être effectuée, ceux conçus pour les adultes et pour une utilisation générale sont interdits.

**CONSEILS POUR LES NIVEAUX**

- 7 [NC-17]: Aucune personne au-dessous de 17 ans admise
- 6 [R]: Limité; au-dessous de 17 ans, exige d'être accompagné d'un parent ou d'un tuteur adulte
- 4 [PG13]: Non adapté aux enfants de moins de 13 ans
- 3 [PG]: Orientation parentale suggérée
- 1 [G]: Public ordinaire

**Conseil**

- Les disques DVD vidéo peuvent ne pas répondre aux réglages de verrouillage parental. S'assurer que cette fonction opère avec ses DVD vidéo.

### Changement du mot de passe du blocage parental

Le mot de passe du blocage parental peut être modifié en suivant la procédure ci-dessous. Suivre les étapes 1) à 3) du "Menu PERSONNAL.", page 20.

**4** Saisir l'ancien mot de passe à quatre chiffres que vous avez choisi (mis à part le 4737).

Menu PARENT

**5** Choisir "CHANGE PASSWORD".

ENTER

**6** Saisir le nouveau mot de passe à quatre chiffres que vous avez choisi (mis à part le 4737).

Menu PARENT

**7** Pour quitter ce menu

ENTER

**Conseil**

- Écrire le mot de passe sur un bout de papier pour pouvoir le retrouver en cas d'oubli.
- En cas d'oubli, saisir le code [4], [7], [3], [7] à l'étape 4), puis saisir le nouveau mot de passe.
- Le mot de passe sera alors effacé et tous les niveaux de blocage parental retourneront sur "TOUT".

## E Réglage AUTRES

Les autres fonctions sont modifiables. Suivre les étapes 1) à 3) de la section "Menu PERSONNAL" à la page 20.

**4** Sélectionner l'élément désiré.

Menu AUTRES

**5**

**ICÔNE DE L'ANGLE: (Par défaut: EF)**  
Mettre ce paramètre sur "EF" pour que l'icône d'angle s'affiche lorsque plusieurs angles de caméra sont disponible lors de la lecture d'un DVD.

ENTER

**ARRÊT AUTO: (Par défaut: EF)**  
Mettre ce paramètre sur "EF" pour que l'appareil s'éteigne automatiquement s'il n'est pas utilisé pendant plus de 30 minutes.

ENTER

**6** Pour quitter ce menu

ENTER

## Mise en réglage par défaut (excepté réglage PARENT)

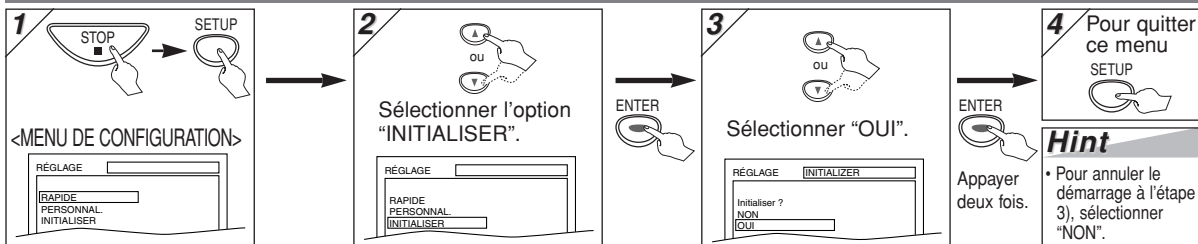

## Informations

### Guide de dépannage

Si cet appareil ne fonctionne pas correctement quand il est opéré comme indiqué dans ce Manuel d'utilisation, vérifier le lecteur en consultant la liste de contrôler ci-dessous.

	PROBLÈME	MESURE CORRECTIVE
D V D	Pas d'alimentation.	<ul style="list-style-type: none"> <li>• Vérifier que la fiche d'alimentation est bien branchée sur la prise murale.</li> <li>• Vérifier que l'appareil est mis sous tension.</li> </ul>
	Le lecteur ne répond pas à la télécommande.	<ul style="list-style-type: none"> <li>• Vérifier que la fiche d'alimentation est bien branchée sur la prise murale.</li> <li>• Vérifier les piles dans la télécommande.</li> <li>• Diriger la télécommande directement vers le capteur de télécommande. Si nécessaire, éliminer tous les obstacles entre le capteur et la télécommande.</li> <li>• La télécommande doit être utilisée à moins de 7 m du lecteur.</li> <li>• Vérifier si le mode correct est sélectionné. Sinon, changer de mode en appuyant sur [DVD] ou [VCR], celle requise, sur la télécommande.</li> <li>• Vérifier qu'il y a une cassette dans le magnétoscope.</li> <li>• Syntoniser un poste de radio sur une station en AM vide, afin de pouvoir entendre beaucoup de bruit. Augmenter alors le volume, et si des faibles signaux se font entendre à chaque pression sur une touche, ceci signifie que la radio fonctionne.</li> </ul>
V C R	Mauvaise image ou bruit	<ul style="list-style-type: none"> <li>• Un signal d'interférence peut être reçu. Changer la position et l'orientation de l'appareil.</li> </ul>
	L'enregistrement avec minuterie est impossible. Passage au mode Enregistrement impossible.	<ul style="list-style-type: none"> <li>• Vérifier que l'enregistrement avec minuterie a été réglé correctement.</li> <li>• Vérifier que le témoin TIMER s'affiche sur l'appareil. Dans le cas contraire, appuyer sur [SUBTITLE/T-SET].</li> <li>• Vérifier que l'horloge du magnétoscope est réglée correctement.</li> </ul>
V C R	Image lue partiellement parasitée.	<ul style="list-style-type: none"> <li>• Ajuster la commande d'alignement pour obtenir une meilleure image en appuyant sur [CHANNEL ▲/▼] sur l'appareil ou sur [SKIP/CH. ►/▲ ◀/▼] sur la télécommande.</li> </ul>
	Visualisation impossible, mais son correct.	<ul style="list-style-type: none"> <li>• Le nettoyage des têtes est nécessaire. Voir "NETTOYAGE AUTOMATIQUE DES TÊTES".</li> <li>• Vérifier que le magnétoscope n'est pas en mode Menu.</li> </ul>
	Pas d'image ou image de mauvaise qualité.	<ul style="list-style-type: none"> <li>• Passer à CH4 pour la chaîne de sortie RF. Puis sélectionner la même chaîne sur le téléviseur.</li> <li>• Ajuster précisément le téléviseur.</li> </ul>
	Les émissions de télévision ne sont pas visibles normalement.	<ul style="list-style-type: none"> <li>• Révérer les raccordements ANT-IN et ANT-OUT. Voir les pages 1 et 6.</li> <li>• Appuyer sur [VCR].</li> <li>• Appuyer sur [VCR] sur la télécommande pour passer en mode VCR. Vérifier si le témoin VCR OUTPUT est allumé, puis régler à la position TÉLÉVISEUR (TV) en appuyant sur [VCR].</li> </ul>
	La vidéo ou la couleur apparaît ou disparaît graduellement pendant la copie d'une cassette vidéo.	<ul style="list-style-type: none"> <li>• Une cassette sous copyright ne peut pas être copiée. C'est la protection contre la copie qui opère.</li> </ul>
	Retrait de la cassette impossible.	<ul style="list-style-type: none"> <li>• Vérifier si l'appareil est en mode VCR. S'il ne l'est pas, appuyer sur [VCR] sur la télécommande pour changer de mode.</li> </ul>
	Pas d'image.	<ul style="list-style-type: none"> <li>• Raccorder fermement les câbles vidéo.</li> <li>• Insérer un vidéodisque correct lisible sur ce lecteur.</li> <li>• Appuyer sur [DVD] sur la télécommande. Vérifier si le témoin DVD OUTPUT est allumé. Puis essayer d'autres fonctions DVD.</li> </ul>
D V D	Lecture de disque impossible.	<ul style="list-style-type: none"> <li>• Insérer un disque.</li> <li>• Nettoyer le disque.</li> <li>• Placer le disque correctement, le côté portant l'étiquette vers le haut.</li> <li>• Annuler le blocage parental ou changer le niveau de contrôle.</li> <li>• Faire attention lors de la manipulation des disques afin de ne pas laisser de traces de doigts, des égratignures ou de la poussière sur sa surface.</li> </ul>
	Pas de son.	<ul style="list-style-type: none"> <li>• Raccorder fermement les câbles audio.</li> <li>• Corriger les réglages de sortie audio.</li> <li>• Corriger les réglages d'entrée du composant audio.</li> <li>• Mettre le composant audio sous tension.</li> </ul>
	Pas de sortie de son DTS.	<ul style="list-style-type: none"> <li>• Ce lecteur n'assiste pas l'audio DTS. Ce n'est pas une anomalie.</li> </ul>
	Image déformée.	<ul style="list-style-type: none"> <li>• Raccorder le lecteur directement au téléviseur.</li> <li>• Dans certains cas, les images peuvent être légèrement déformées, mais il ne s'agit pas d'un signe d'anomalie.</li> <li>• Le défilement des images peut s'arrêter un moment, mais il ne s'agit pas d'une anomalie.</li> </ul>
	La langue parlée ou celle des sous-titres ne correspond pas à la configuration.	<ul style="list-style-type: none"> <li>• La langue sélectionnée n'est pas disponible pour le son ou les sous-titres sur le DVD. Ce n'est pas une anomalie.</li> </ul>
	L'angle de la caméra ne peut être modifié.	<ul style="list-style-type: none"> <li>• Le DVD ne contient pas de séquences enregistrées sous des angles de caméra différents. Ce n'est pas une anomalie.</li> </ul>
	La langue parlée ou celle des sous-titres ne peut pas être modifiée.	<ul style="list-style-type: none"> <li>• Le DVD ne contient pas de source audio ou de sous-titres dans la langue sélectionnée. Ce n'est pas une anomalie.</li> </ul>
	L'icône "Interdit" apparaît sur l'écran, interdisant une opération.	<ul style="list-style-type: none"> <li>• Cette opération est interdite par le lecteur ou le disque. Ce n'est pas une anomalie.</li> </ul>
	L'indicateur PLAY clignote sur le panneau avant	<ul style="list-style-type: none"> <li>• Un disque inacceptable est inséré. Insérez un disque pouvant être lu.</li> </ul>

- Certaines fonctions ne sont pas disponibles dans des modes spécifiques, mais ce n'est pas une anomalie. Lire la description dans ce guide d'utilisation pour plus de détails sur les opérations correctes.
- La lecture à partir d'une piste souhaitée et la lecture aléatoire ne sont pas disponibles pendant la lecture programmée.
- Certaines fonctions sont interdites sur certains disques.







## GARANTIE LIMITÉE

FUNAI CORP. réparera ce produit à titre gratuit au Canada en cas de défaut de main-d'oeuvre ou de façon comme suit:

**DURÉE :**

**PIÈCES :**

FUNAI CORP. fournira les pièces pour remplacer les pièces défectueuses à titre gratuit pendant un (1) an à partir de la date d'achat au détail d'origine. Deux (2) ans pour le tube image. Certaines pièces sont exclues de cette garantie.

**MAIN-D'ŒUVRE :** FUNAI CORP. fournira la main-d'oeuvre à titre gratuit pendant une période de quatre-vingt-dix (90) jours à partir de la date d'achat au détail d'origine.

**LIMITES ET EXCLUSIONS :**

CETTE GARANTIE CONCERNE UNIQUEMENT L'ACHETEUR AU DÉTAIL D'ORIGINE. UN REÇU D'ACHAT OU UNE AUTRE PREUVE DE L'ACHAT AU DÉTAIL D'ORIGINE SERA REQUISE AVEC LE PRODUIT POUR OBTENIR UN SERVICE SOUS CETTE GARANTIE.

Cette garantie ne sera étendue à aucune autre personne ou cessionnaire.

Cette garantie est nulle et sans effet si un des numéros de série du produit est altéré, remplacé, dégradé, manquant ou si le service a été tenté dans une INSTALLATION DE SERVICE AUTORISÉE. La garantie limitée de FUNAI CORPORATION ne s'applique à aucun produit non acheté et utilisé au CANADA.

Cette garantie couvre uniquement les défaillances dues aux défauts en matériaux ou façon survenant pendant l'emploi normal. Elle ne couvre pas les dommages survenant pendant l'expédition, ou les défaillances causées par des réparations, modifications ou produits non fournis par FUNAI CORP. ou les dommages résultant d'un accident, d'un usage incorrect, d'un usage abusif, d'un traitement erroné, d'une application erronée, d'une modification, d'une installation incorrecte, d'une maintenance incorrecte, d'un usage commercial par exemple dans un hôtel, en location ou dans un bureau de ce produit, ou de dommages dus à un incendie, une inondation, la foudre ou d'autres cas de force majeure.

CETTE GARANTIE NE COUVRE PAS LES MATÉRIAUX D'EMBALLAGE, LES ACCESSOIRES (SAUF LA TÉLÉCOMMANDE), LES PARTIES ESTHÉTIQUES, LES PIÈCES D'ASSEMBLAGE COMPLET, LES MODÈLES DE DÉMONSTRATION OU DE SURFACE.

FUNAI CORP. ET SES REPRÉSENTANTS OU AGENTS NE SERONT EN AUCUN CAS RESPONSABLES DE TOUT DOMMAGE GÉNÉRAL, INDIRECT OU CONSÉQUENTIEL SURVENANT OU OCCASIONNÉ PAR L'EMPLOI OU L'INCAPACITÉ D'UTILISER CE PRODUIT. CETTE GARANTIE EST FAITE AU LIEU DE TOUTE AUTRE GARANTIE, EXPRESSE OU IMPLIQUÉE ET TOUTES LES AUTRES RESPONSABILITÉS DE LA PART DE FUNAI, TOUTES LES AUTRES GARANTIES INCLUANT LA GARANTIE DE COMMERCIALIBILITÉ ET L'ADAPTATION À UN BUT PARTICULIER, SONT ICI DÉNIÉES PAR FUNAI ET SES REPRÉSENTANTS AU CANADA.

TOUTES LES INSPECTIONS DE GARANTIE ET RÉPARATIONS DOIVENT ÊTRE EFFECTUÉES PAR UNE INSTALLATION DE SERVICE AUTORISÉE. CETTE GARANTIE EST VALIDE QUAND L'APPAREIL EST APPORTÉ À UNE INSTALLATION DE SERVICE AUTORISÉE.

CE PRODUIT DOIT ÊTRE ACCOMPAGNÉ D'UNE COPIE DU REÇU D'ACHAT AU DÉTAIL D'ORIGINE. SI AUCUNE PREUVE DE L'ACHAT N'EST JOINTE, LA GARANTIE NE SERA PAS HONORÉE ET LE COÛT DES RÉPARATIONS SERA À PAYER.

**ATTENTION :**

FUNAI CORP. SE RÉSERVE LE DROIT DE MODIFIER TOUTE CONCEPTION DE CE PRODUIT SANS PRÉAVIS.

Veuillez nous contacter pour trouver le CENTRE DE SERVICE AUTORISÉ le plus proche de chez vous ou pour toutes demandes générales de service à :

FUNAI CORPORATION  
Service à la Clientèle

Tel: 1-800-518-1180  
<http://www.funai-corp.com>

# MÉMO

---

# Guide d'utilisation rapide

## 1 Connexions

Veuillez vous référer à "Raccordement de base à un téléviseur" sur la page de garde avant d'utiliser cet appareil.

### Canal de sortie RF

Si le canal 3 est déjà occupé par une émission,

- 1) Réglez votre téléviseur sur le canal 4.
- 2) Insérez une cassette enregistrée dans cet appareil.
- 3) Appuyez sur **[SOURCE]** sur l'appareil de manière à ce que le voyant VCR OUTPUT s'allume.
  - Si du bruit apparaît sur l'écran du téléviseur, appuyez sur **[VCR/TV]** sur la télécommande.
- 4) Appuyez une fois sur **[PLAY ►]**
- 5) Après quelques secondes, appuyez sur **[PLAY ►]** pendant 3 secondes.
  - Le canal de sortie RF passera du canal 3 au canal 4 et vous verrez l'image de lecture.
  - Si aucune image n'apparaît sur l'écran du téléviseur, répétez l'étape 4).
- 6) Appuyez sur **[STOP ■]** pour arrêter la lecture.

## 2 Installation des piles dans la télécommande



## 3 Commutation VCR (Magnétoscope) / DVD

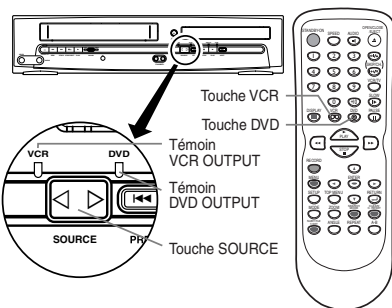

### MODE VCR

Appuyez sur **[VCR]** sur la télécommande. (Vérifiez que le voyant VCR OUTPUT est allumé.)

### MODE DVD

Appuyez sur **[DVD]** sur la télécommande. (Vérifiez que le voyant DVD OUTPUT est allumé.)

### Conseil

- Le fait d'appuyer uniquement sur **[SOURCE]** sur le panneau avant NE COMMUTE PAS le mode de la télécommande. Vous DEVEZ sélectionner le mode correct sur la télécommande.

## 4 Allumez l'appareil pour la première fois

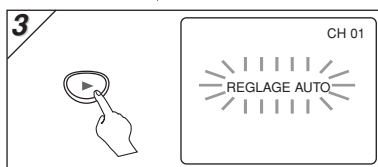
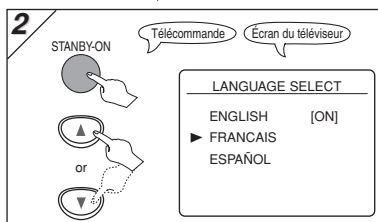
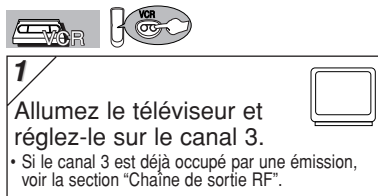

Les raccordements passent-ils par la boîte de raccordement câble ou satellite vers le jack ANT-IN de l'appareil ?

**Oui** Appuyer sur **[MENU]** pour sortir du menu.

**Non** Patienter pendant quelques minutes.

Après la recherche automatique...

- Le syntoniseur s'arrête sur la première chaîne mémorisée.
- Il n'est possible de sélectionner que les chaînes mémorisées par cet appareil, et ce à l'aide de **[SKIP/CH. ►►/▲/◄◄/▼]** (ou **[CHANNEL ▲/▼]**).
- Si le message "REGLAGE AUTO" s'affiche à l'écran du téléviseur, vérifier les branchements des câbles. Appuyer ensuite sur **[►]** à nouveau.

## 5 Réglage de l'horloge

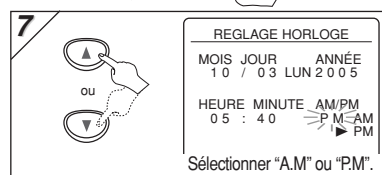
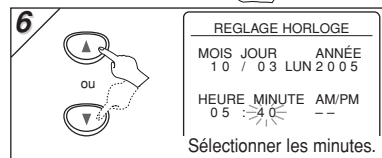
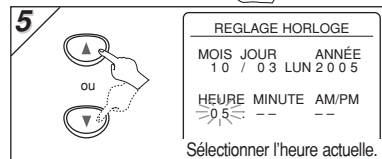
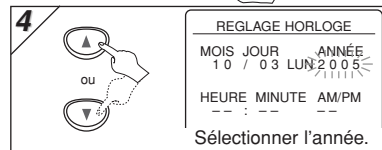
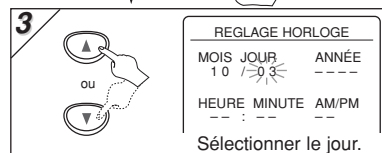
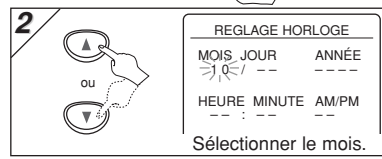
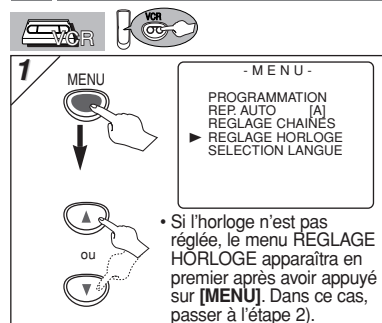

# Guide d'utilisation rapide

## 6 Lecture magnétoscope

Avant : Allumez le téléviseur et réglez-le sur le canal 3.

- Si le canal 3 est déjà occupé par une émission, voir la section "Chaîne de sortie RF".



1	2 Pour commencer la lecture 
3 Pour arrêter la lecture 	4 Pour éjecter 

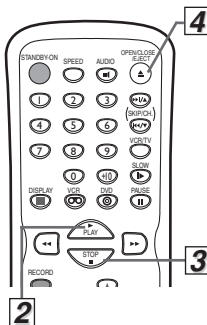

## 7 Lecture DVD/CD

Avant : Allumez le téléviseur, l'amplificateur et tout autre composant connecté à cet appareil. Assurez-vous que le téléviseur et le récepteur audio (disponible dans le commerce) sont réglés sur le canal correct.



1	2 Insérez un disque avec son étiquette vers le haut. 
3 Pour commencer la lecture 	4 Pour arrêter la lecture 

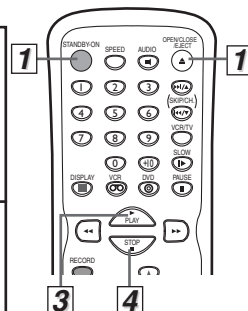

## 8 Télécommande

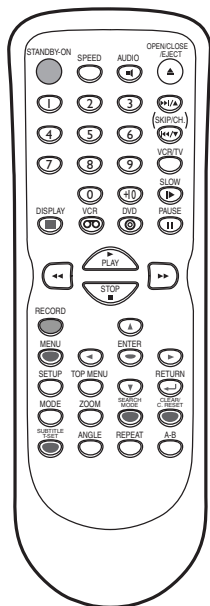

Disque/Cassette (Ordre alphabétique)	Mode DVD	Mode VCR (MAGNÉTOSCOPE)
	• Pour sélectionner directement un chapitre ou un titre.	• Pour sélectionner un canal. La touche +10 n'a aucun effet en mode VCR.
	• Pour faire une avance / un retour rapide dans un disque. • Pour commencer un retenti avant / arrière en mode pause.	• Pour avancer / rembobiner une cassette.
	• Pour déplacer le curseur et déterminer sa position.	• Pour sélectionner un élément du menu VCR. • Pour avancer au menu VCR suivant. • Pour revenir une étape en arrière dans le réglage de l'horloge et de la minuterie.
A-B	• Pour répéter entre les points choisis A et B.	—
ANGLE	• Pour sélectionner des angles de caméra sur un disque.	—
AUDIO	• Pour sélectionner les langues audio sur un disque.	—
CLEAR/RESET	• Pour effacer les marqueurs. • Pour effacer les chiffres entrés de manière incorrecte. • Pour annuler le point de répétition A-B.	• Pour sortir du menu VCR. • Pour réinitialiser le compteur de cassette.
DISPLAY	• Pour afficher le mode de disque actuel.	• Pour afficher l'heure actuelle, le compteur de cassette et le canal.
DVD	• Pour sélectionner le mode de sortie DVD. • Pour activer la télécommande en mode DVD.	—
MENU	• Pour appeler le menu d'un disque.	• Pour appeler le menu VCR.
MODE	• Pour activer / désactiver le niveau du noir. • Pour activer / désactiver le son ambiophonique virtuel.	—
OPEN/CLOSE EJECT	• Pour ouvrir ou fermer le tiroir de disque.	• Pour éjecter la cassette vidéo du magnétoscope (VCR).
PAUSE	• Pour mettre en pause la lecture du disque. • Pour avancer dans la lecture image par image.	• Pour mettre en pause la lecture ou l'enregistrement d'une cassette. • Pour avancer dans la lecture image par image.
PLAY	• Pour commencer la lecture du disque.	• Pour démarrer la lecture d'une cassette.
STAND-BY ON	• Pour allumer / éteindre l'appareil.	• Pour allumer / éteindre l'appareil.
RECORD	—	• Pour démarrer un enregistrement ou un enregistrement à l'aide d'une seule touche.
REPEAT	• Pour lire un chapitre ou un titre à répétition.	—
RETURN	• Pour revenir à l'opération précédente dans le menu. • Pour rechercher un chapitre, un titre ou un temps. • Pour placer ou rechercher des marqueurs.	—
SEARCH	• Pour appeler le menu de configuration DVD.	• Pour appeler l'index ou le menu de recherche par temps.
SKIPCH. SKIPCH.	• Pour sauter des chapitres.	• Pour sauter des pistes. • Pour changer les canaux. • Pour régler manuellement l'alignement pendant la lecture.
SLOW	—	• Pour visionner la cassette au ralenti.
SPEED	—	• Pour sélectionner la vitesse d'enregistrement.
STOP	• Pour arrêter la lecture.	• Pour arrêter la lecture ou l'enregistrement.
SUBTITLE	• Pour sélectionner des sous-titres sur un disque.	• Pour mettre le magnétoscope (VCR) en mode de veille pour un enregistrement programmé.
TOP MENU	• Pour appeler le menu principal sur un disque.	—
VCR	—	• Pour sélectionner le mode de sortie VCR. • Pour activer la télécommande en mode VCR.
VCR/TV	• Pour sélectionner la position DVD ou téléviseur.	• Pour sélectionner la position magnétoscope ou téléviseur.
ZOOM	• Pour agrandir une partie d'image. (x2/x4)	—

